

# ELKIM LIGHT BOOK



Niniejszy katalog jest efektem pracy wielu osób, zaangażowanych w realizację nowej wizji produktowej marki ELKIM LIGHTING. Nowa wizja to nie tylko **kolejna edycja katalogu**. To także **nowa siedziba** z większą powierzchnią magazynową oraz produkcyjną, jak również **nowa strona internetowa** przyjazna klientom.



Zwieńczeniem wszystkich zmian jest **nowe logo**, które symbolizuje zarówno nowoczesność jak i ekskluzywność naszych opraw.

# ELKIM

*lighting*

**Zmieniamy się dla Was**

TECHNICZNI

dekoracyjnie



**ELKIM**  
*lighting*

**ARTPLEX**  
VETRO ACRILICO

**Nowa oferta to nowe wzory i większe możliwości.**

Jako wyłączny dystrybutor włoskiej marki ARTPLEX, proponujemy

Państwu dekoracyjne lampy, wykonane z metakrylanu.

Produkty ELKIM LIGHTING to tradycyjnie techniczne wzory, idealnie komponujące się z nowoczesnymi wnętrzami.

LAMPY SCHODOWE

10

36

LAMPY WPUSZCZANE

LAMPY SUFITOWE

80

110

REFLEKTORY

LAMPY WISZĄCE

118

174

LAMPY ŚCIENNE

LAMPY SZYNOWE

236

246

LAMPY ZEWNĘTRZNE I HERMETYCZNE

LAMPY PODŁOGOWE

274

282

ZASILACZE

## produkt INWESTYCYJNY

Zamówienia produktów oznaczonych jako inwestycyjne, realizowane są przy minimalnych ilościach 30 sztuk. W szczególnych przypadkach istnieje możliwość wykonania mniejszej partii produktów inwestycyjnych (min. 10 szt.). Prosimy o każdorazowy kontakt w przypadku zainteresowania produktem.

## wyprzedaż DO WYCZERPANIA ZAPASÓW

Lampy z tym oznaczeniem utrzymywane są na stanach magazynowych do momentu ich wyprzedania. Istnieje jednak możliwość realizacji zamówień na te produkty i wznowienie produkcji przy zamówieniach powyżej 30 sztuk.

## Stopień szczelności IP44/IP20

Oznaczenie to określa stopień szczelności lampy od frontu oraz od tyłu lampy. Produkty te mogą być bezpiecznie stosowane w III strefie pomieszczeń o podniesionej wilgotności.

## Zmiany konstrukcyjne i indywidualne zamówienia

W większości prezentowanych produktów istnieje możliwość drobnych zmian konstrukcyjnych i dostosowanie ich do wymagań klienta. W przypadku ilości inwestycyjnych możliwe jest także wykonanie zupełnie nowych wzorów w granicach możliwości technologicznych. Zachęcamy do kontaktu.

zdjęcie poglądowe      rysunek z wymiarami w mm      rodzaj źródła światła np. dioda LED lub rodzaj żarówki



moc źródła światła

**ELKIM DIANA 979**      nazwa produktu

<b>Źródło światła:</b>	LED COB
<b>Moc:</b>	5W
<b>Kąt świecenia:</b>	38°
<b>Zasilanie:</b>	stałoprądowe
<b>Zasilacz:</b>	zewnętrzny (w komplecie)
<b>Materiał wykonania:</b>	aluminium + szkło
<b>System montażu:</b>	w płytę G/K (otwór 70 mm)

kąt świecenia (podstawowy)

waga lampy

COB LED    IP44/IP20    15°    38°    60°    0,27kg

<b>Y Barwa światła</b>	
1	Biała ciepła 3000K / 460 lm
2	Biała naturalna 4000K / 500 lm
<b>Z Kolor</b>	
02	Biały
07	Czarny szorstkowany

dostępne barwy światła / strumień świetlny lampy w lm

dostępne kolory wykończenia

dostępne kąty świecenia

zakresy regulacji

stopień szczelności IP (front/tył)

wielkość otworu montażowego

rodzaj zastosowanej diody LED

**NUMER KATALOGOWY**  
**297901YZ**











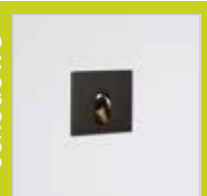

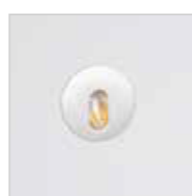









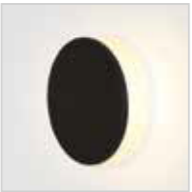













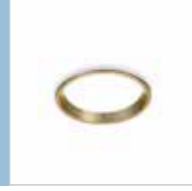















akcesoria, które można domówić

**Akcesoria:**  
Odbłyśnik 15° - 92615  
Odbłyśnik 60° - 92660

klasa ochrony:  
 I  
 II  
 III

zalecane miejsce montażu:  
 wewnątrz budynku  
 na zewnątrz budynku

sposób montażu:  
 ścienny  
 ścienny, wpuszczany  
 sufitowy  
 sufitowy, wpuszczany  
 lampa wisząca  
 podłogowy, wpuszczany  
 lampa stojąca  
 oprawa najazdowa

					
LESEL 001 L s.13	LESEL 001 XL s.13	LESEL 001 XL CR s.14	LESEL 002 s.16	LESEL 003 s.19	LESEL 004 s.20
					
LESEL 008 L s.23	LESEL 008 XL s.23	LESEL 009 L s.24	LESEL 009 XL s.24	LESEL 008A L s.27	LESEL 008A XL s.27
					
LESEL 009A L s.28	LESEL 009A XL s.28	LESEL 008B s.30	LESEL 009B s.33	LESEL 014 s.35	POINT 880 s.42
					
POINT 880A s.43	POINT 880B s.45	POINT 005 s.47	POINT 001 s.49	VICTORIA 926 s.51	DIANA 978 G s.52
					
DIANA 979 G s.55	DIANA 979 s.56	DIANA 978 s.57	SUN 931 M s.58	SUN 931 L s.58	SUN 931 XL s.58
					
ROSA 957/1 s.61	ROSA 957/2 s.61	ROSA 958/1 s.62	ROSA 958/2 s.62	RISE 211/1 s.63	RISE 211/2 s.63
					
RISE 211/3 s.63	RAFI 975/1 s.65	RAFI 975/2 s.65	RILA 327 s.66	RONDO 345 L s.67	RONDO 345 XL s.67
					
RASTA 356/1 s.70	RASTA 356/2 s.70	RASTA 359/1 s.71	RASTA 359/2 s.71	RISE 214/1 s.72	RISE 214/2 s.72
					
RISE 214/3 s.72	LADIK 390 s.76	LUPINUS/W 120 s.78	STALA/N 010 M s.82	STALA/N 010 L s.82	STALA/N 010 XL s.82

wpuszczane

wiszące

WYCOFANY



































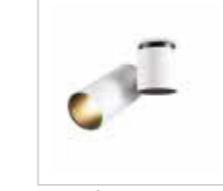
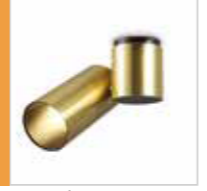











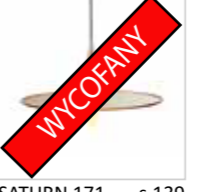





WYCOFANY

reflektory

WYCOFANY

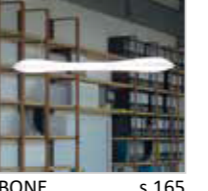
WYCOFANY

WYCOFANY

					
RUND 007 s.83	RETI/N 8130 XL s.84	SCUBI 003 s.85	LAZER/N 219 L s.88	LAZER/N 219 XL s.88	BRAKET/N 229 s.92
					
RETI/N 104 M s.94	RETI/N 104 L s.94	RETI/N 104 XL s.94	HAMAL 031/1 s.97	HAMAL 031/2 s.97	NORIP/N 149 L s.99
					
NORIP/N 149 XL s.99	LUPINUS/N SQ s.102	LUPINUS/N HQ s.104	ROLL s.107	QUAR s.109	LIRIO 128/1 s.112
					
LIRIO 128/2 s.112	LIRIO 128/3 s.112	STALA/S 010 s.114	BELL/S 210A s.115	BELL/S 210B s.115	BELL/S 210C s.115
					
LAZER/S 219 L s.117	LAZER/S 219 XL s.117	SCOP 012 s.120	SCOP 012 SLIM s.122	CUBI 045 MINI s.124	ANTARES 174 s.128
					
STALA/Z 010 M s.129	STALA/Z 010 L s.129	STALA/Z 010 XL s.129	BELL/Z 210A s.130	BELL/Z 210B s.130	BELL/Z 210C s.130
					
BRAKET/Z 229 s.132	TOBA 173 s.136	SATURN 171 s.139	TRADA 227 L s.142	TRADA 227 XL s.142	KELIS 299 s.143
					
HADAR 142A s.145	LUPINUS/Z SQ s.148	LUPIN./Z SQ UP s.152	LUPINUS/Z HQ s.154	LUPIN./Z HQ UP s.156	TROMBA s.158
					
LENTE s.161	ELICA SOSP s.162	BONE s.165	BELLUGA SOSP s.166	BOB s.167	UFO s.169



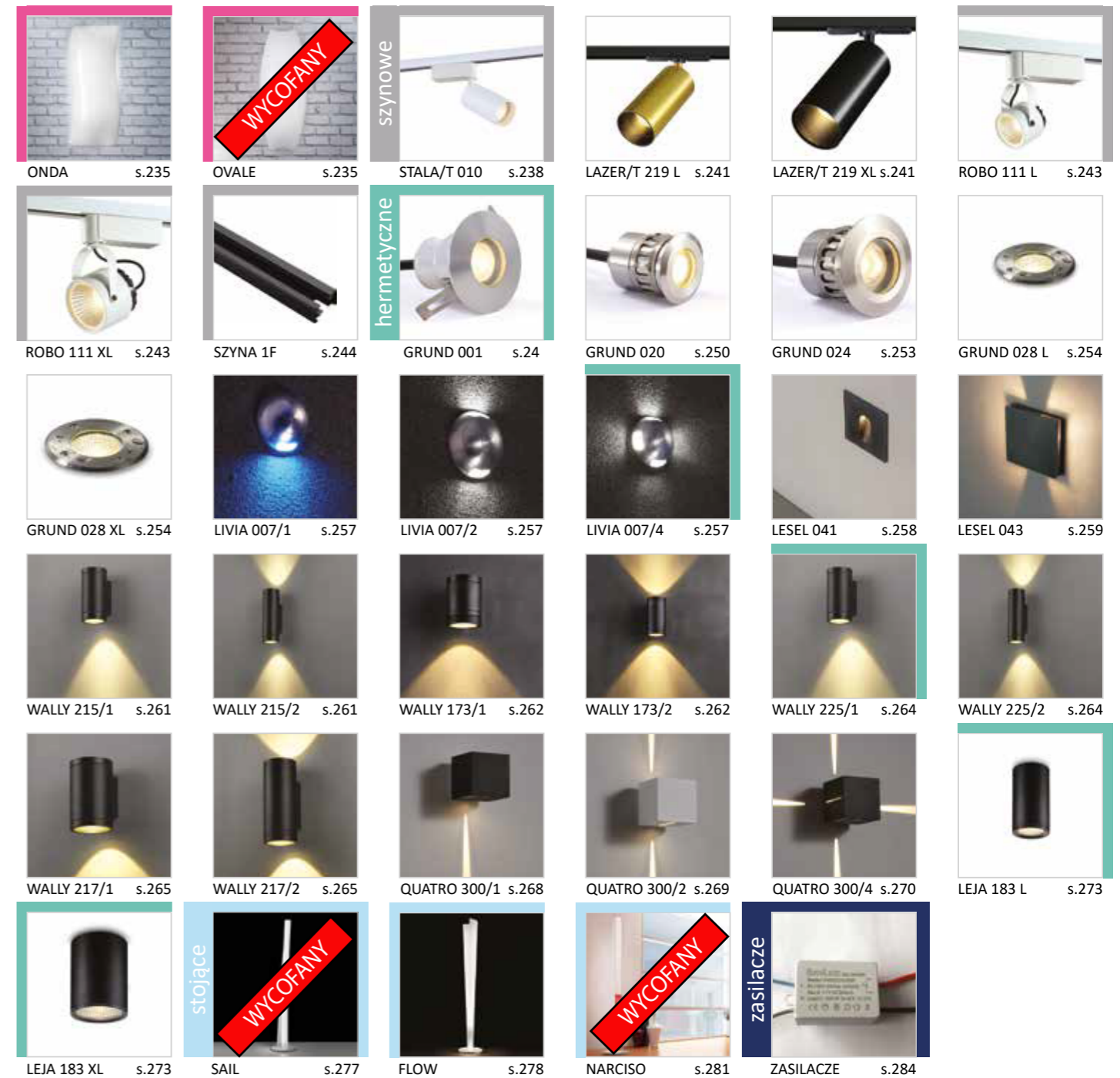
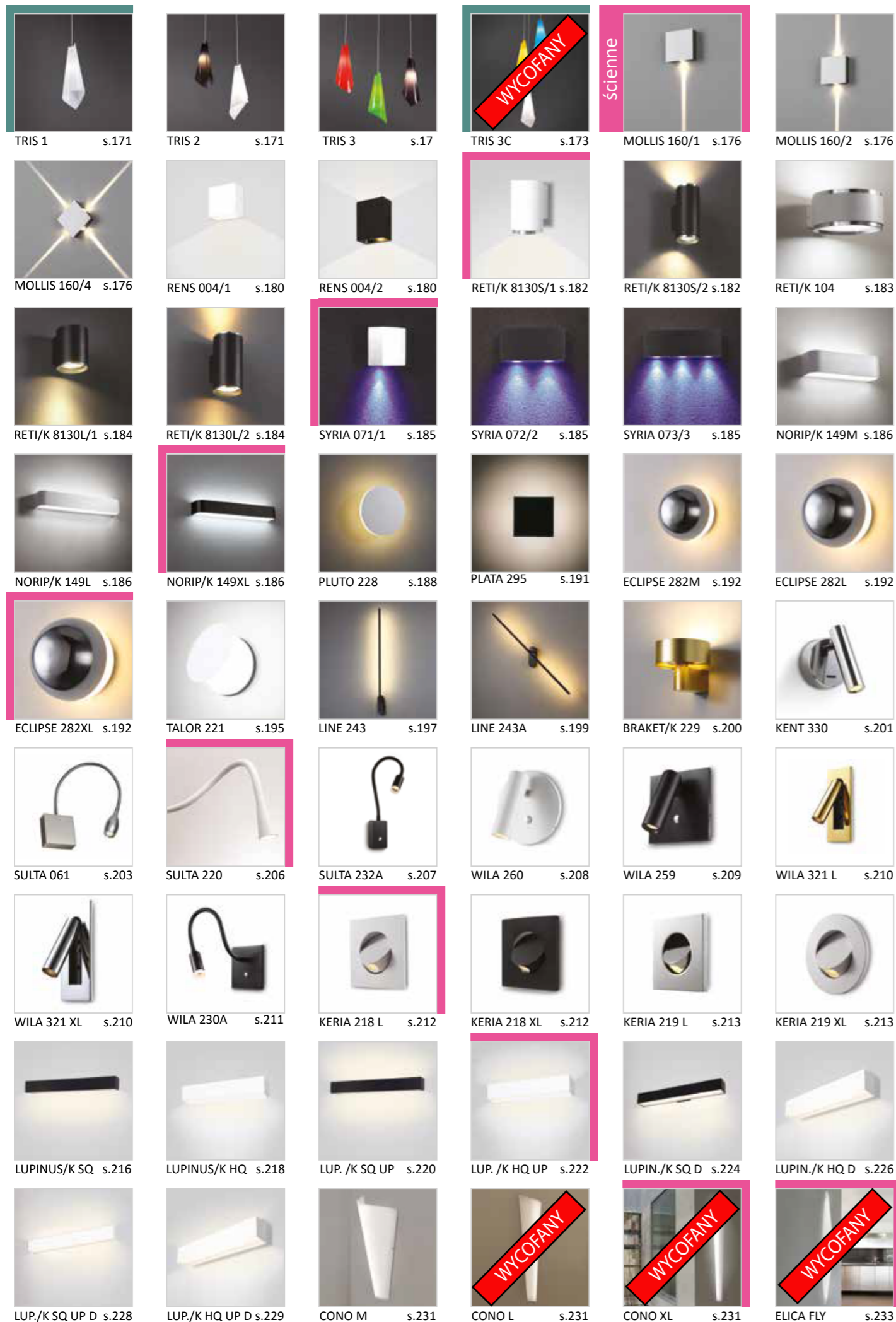

LAMPY  
SCHODOWE

ELKIM  
*lighting*



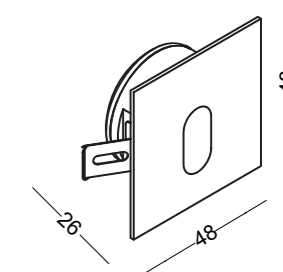

WERSJA L

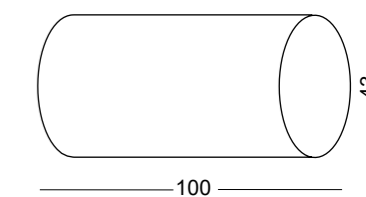

PUSZKA DO WERSJI L

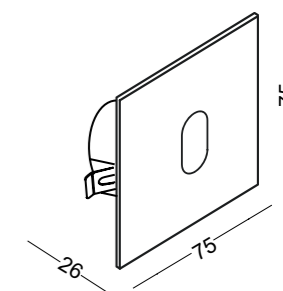

WERSJA XL

### ELKIM LESEL 001

Źródło światła:	Power LED
Moc:	1W
Zasilanie:	stałoprądowe
Zasilacz:	zewnętrzny, pojedynczy (w komplecie)
Materiał wykonania:	aluminium
System montażu:	w płytę G/K (otwór 42 mm) w przypadku wersji L - w mur z wykorzystaniem dedykowanej puszki montażowej (otwór 45 mm) w przypadku wersji XL - w instalacyjną pogłębioną puszkę fi 60
Dodatkowe informacje:	w przypadku wersji L - puszka montażowa oraz zaciski do G/K dostarczane są w komplecie, w przypadku wersji XL - zaciski do G/K dostarczane są w komplecie

POWER LED IP20

0,18kg 0,25kg

### NUMER KATALOGOWY

## 10010XYZ

X	Model
1	L
2	XL

Y	Barwa światła
1	Biała ciepła 3000K / 94 lm
2	Biała naturalna 4000K / 114 lm
3	Biała zimna 6000K / 130 lm
4	Niebieska
5	Czerwona

Z	Kolor
02	Biały
03	Czarny
08	Aluminium szczotkowane

#### Akcesoria:

Zasilacz zbiorczy - str. 284

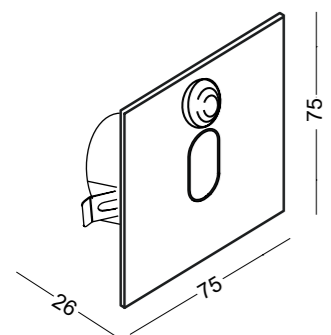

LESEL 001 XL Z CZUJNIKIEM

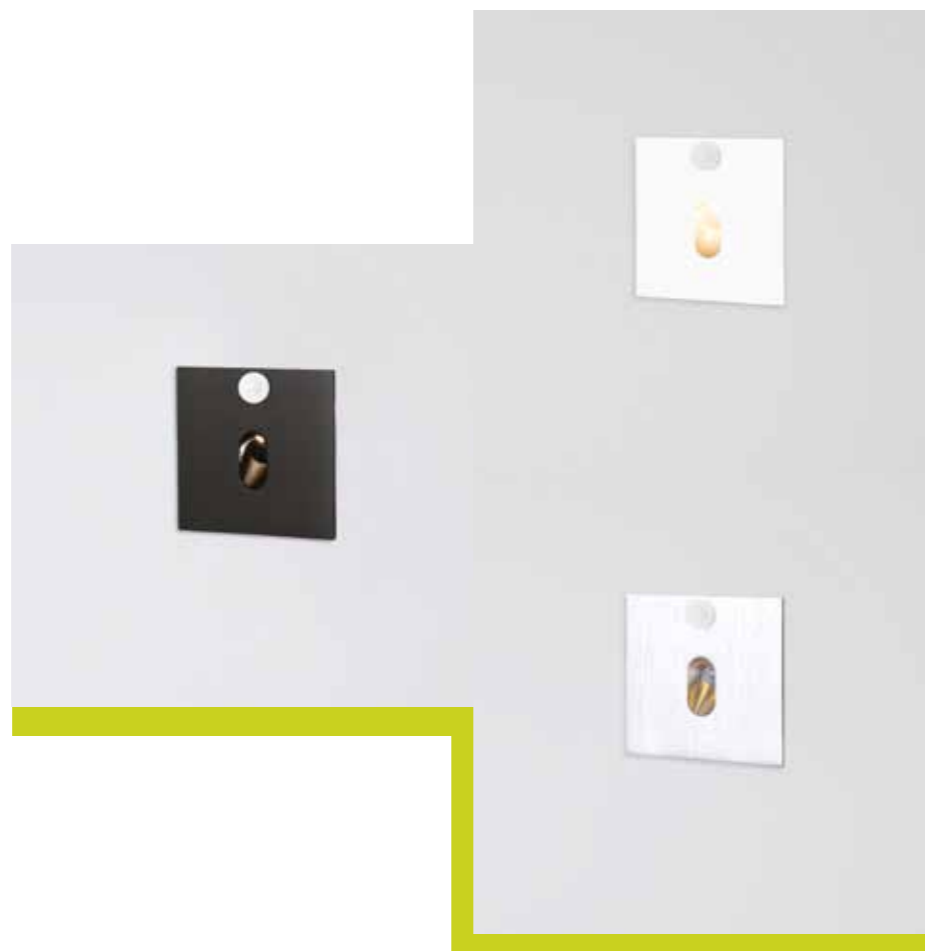

PUSZKA  
(osadzać pod kątem 45°)

### ELKIM LESEL 001 XL z czujnikiem ruchu

Źródło światła:	Power LED
Moc:	1W
Zasilanie:	stałoprądowe
Zasilacz:	zewnątrzny, pojedynczy (w komplecie)
Materiał wykonania:	aluminium
System montażu:	w płytę G/K (otwór 42 mm) w mur w dedykowaną puszkę fi 60
Dodatkowe informacje:	zaciski do G/K oraz puszka dostarczane są w komplecie, możliwość ustawienia czułości czujnika oraz czasu działania

POWER LED IP20

0,30kg

NUMER KATALOGOWY  
**100102YZCR**

Y	Barwa światła
1	Biała ciepła 3000K / 94 lm
2	Biała naturalna 4000K / 114 lm
3	Biała zimna 6000K / 130 lm
4	Niebieska
5	Czerwona

Z	Kolor
02	Biały
03	Czarny
08	Aluminium szczotkowane



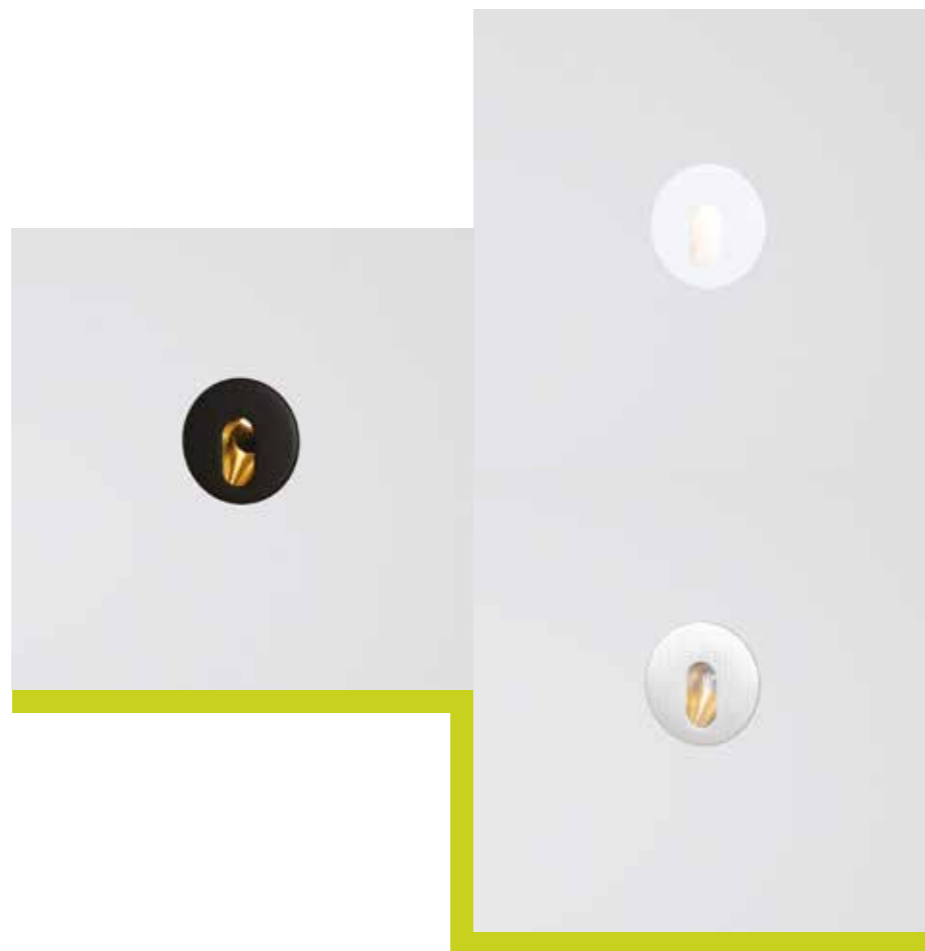
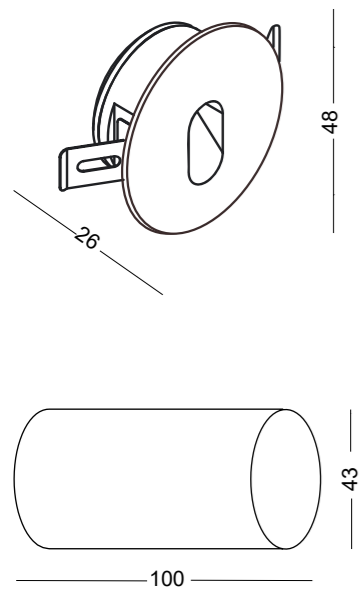

### ELKIM LESEL 002

<b>Źródło światła:</b>	Power LED
<b>Moc:</b>	1W
<b>Zasilanie:</b>	stałoprądowe
<b>Zasilacz:</b>	zewnętrzny, pojedynczy (w komplecie)
<b>Materiał wykonania:</b>	aluminium
<b>System montażu:</b>	w płytę G/K (otwór 42 mm) w mur z wykorzystaniem dedykowanej puszki montażowej (otwór 45 mm)
<b>Dodatkowe informacje:</b>	puszka montażowa oraz zaciski do G/K dostarczane są w komplecie

POWER LED IP20

0,18kg

### NUMER KATALOGOWY 100201YZ

Y	Barwa światła
1	Biała ciepła 3000K / 94 lm
2	Biała naturalna 4000K / 114 lm
3	Biała zimna 6000K / 130 lm
4	Niebieska
5	Czerwona

Z	Kolor
02	Biały
03	Czarny
08	Aluminium szczotkowane

#### Akcesoria:

Zasilacz zbiorczy - str. 284



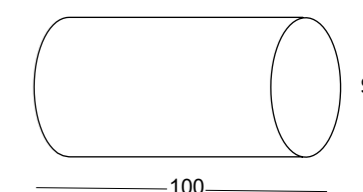
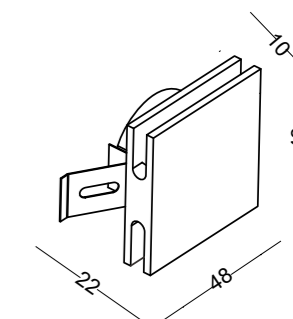

### ELKIM LESEL 003

Źródło światła:	Power LED
Moc:	1W
Zasilanie:	stałoprądowe
Zasilacz:	zewnętrzny, pojedynczy (w komplecie)
Materiał wykonania:	aluminium
System montażu:	w płytę G/K (otwór 42 mm) w mur z wykorzystaniem dedykowanej puszkii montażowej (otwór 45 mm)
Dodatkowe informacje:	puszka montażowa oraz zaciski do G/K dostarczane są w komplecie

POWER LED      IP20 

 0,18kg

### NUMER KATALOGOWY 100301YZ

Y	Barwa światła
1	Biała ciepła 3000K / 94 lm
2	Biała naturalna 4000K / 114 lm
3	Biała zimna 6000K / 130 lm
4	Niebieska
5	Czerwona

Z	Kolor
02	Biały
03	Czarny

Akcesoria:
Zasilacz zbiorczy - str. 284

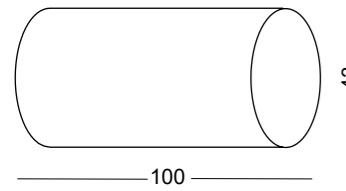
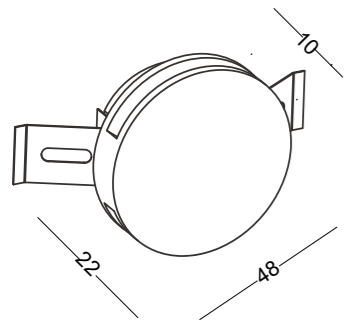

### ELKIM LESEL 004

<b>Źródło światła:</b>	Power LED
<b>Moc:</b>	1W
<b>Zasilanie:</b>	stałoprądowe
<b>Zasilacz:</b>	zewnątrzny, pojedynczy (w komplecie)
<b>Materiał wykonania:</b>	aluminium
<b>System montażu:</b>	w płytę G/K (otwór 42 mm) w mur z wykorzystaniem dedykowanej puszki montażowej (otwór 45 mm)
<b>Dodatkowe informacje:</b>	puszka montażowa oraz zaciski do G/K dostarczane są w komplecie

POWER LED IP20

0,18kg

### NUMER KATALOGOWY

**100401YZ**

Y	Barwa światła
1	Biała ciepła 3000K / 94 lm
2	Biała naturalna 4000K / 114 lm
3	Biała zimna 6000K / 130 lm
4	Niebieska
5	Czerwona

Z	Kolor
01	Aluminium
02	Biały
03	Czarny

#### Aksesoria:

Zasilacz zbiorczy - str. 284



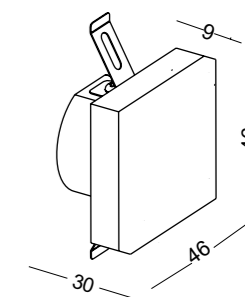

LESEL 008 L

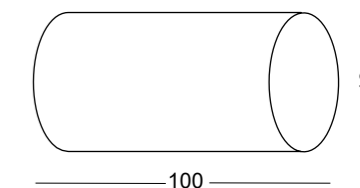

PUSZKA DO WERSJI L

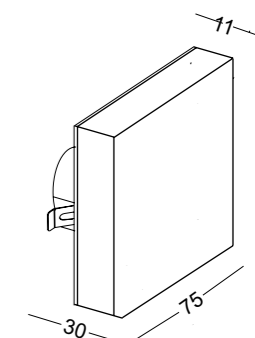

LESEL 008 XL



### ELKIM LESEL 008

Źródło światła:	Power LED
Moc:	1W
Zasilanie:	stałoprądowe
Zasilacz:	zewnątrzny, pojedynczy (w komplecie)
Materiał wykonania:	aluminium + szkło akrylowe
System montażu:	w płytę G/K (otwór 42 mm) w przypadku wersji L - w mur z wykorzystaniem dedykowanej puszki montażowej (otwór 45 mm) w przypadku wersji XL - w instalacyjną pogłębioną puszkę fi 60
Dodatkowe informacje:	w przypadku wersji L - puszka montażowa oraz zaciski do G/K dostarczane są w komplecie, w przypadku wersji XL - zaciski do G/K dostarczane są w komplecie

POWER LED IP44/IP20

0,12kg 0,22kg

### NUMER KATALOGOWY

10080XY09

X	Model
1	L
2	XL

Aksesoria:
Zasilacz zbiorczy - str. 284

Y	Barwa światła
1	Biała ciepła 3000K / 94 lm
2	Biała naturalna 4000K / 114 lm
3	Biała zimna 6000K / 130 lm
4	Niebieska
5	Czerwona



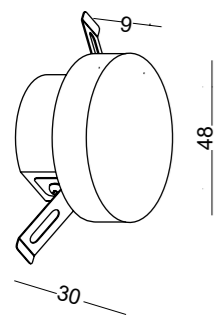

LESEL 009 L

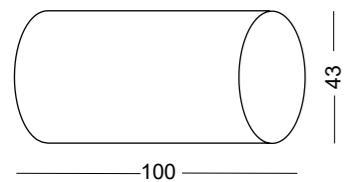

PUSZKA DO WERSJI L

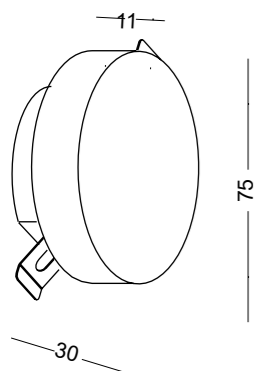

LESEL 009 XL

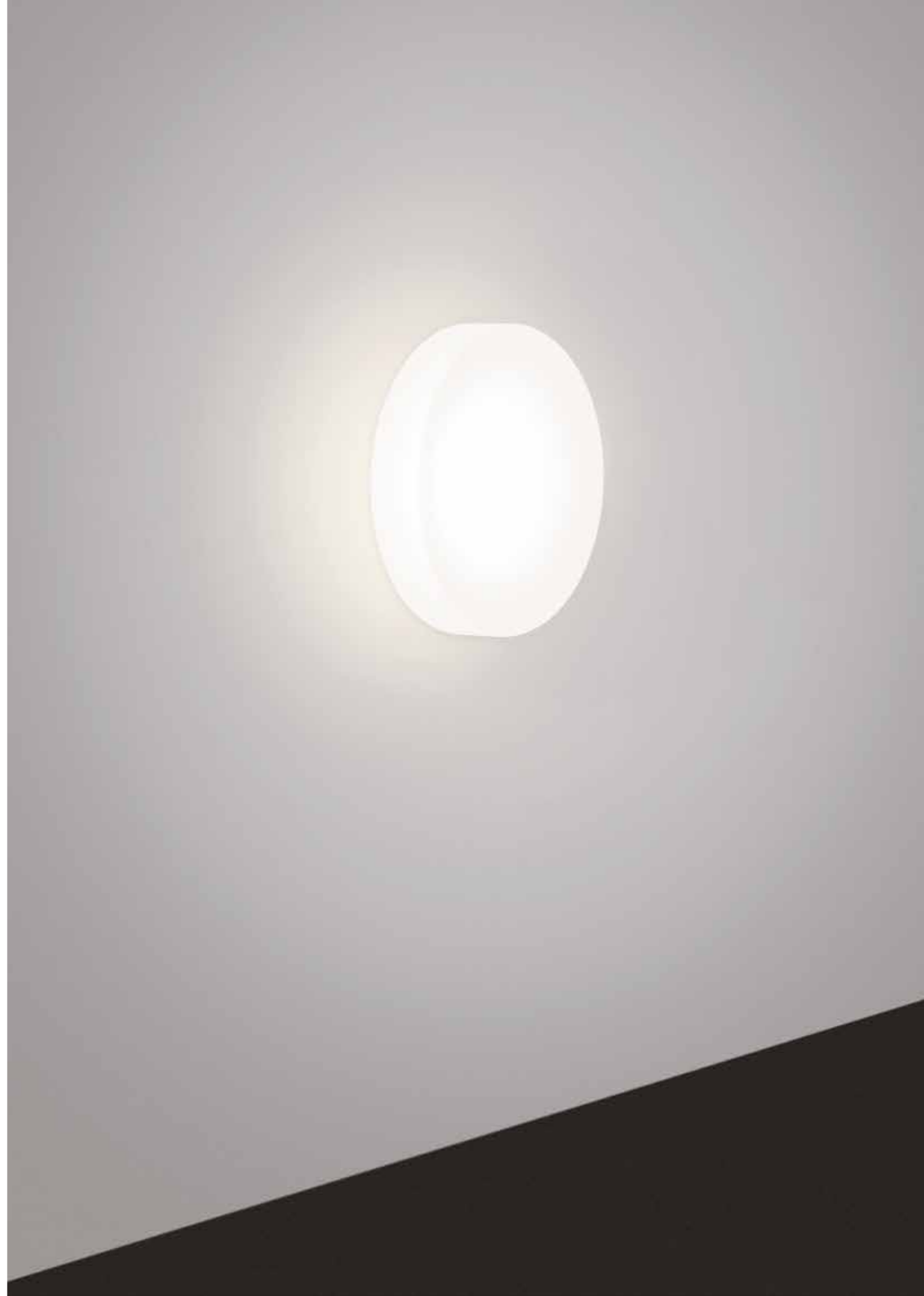

**ELKIM LESEL 009**

<b>Źródło światła:</b>	Power LED
<b>Moc:</b>	1W
<b>Zasilanie:</b>	stałoprądowe
<b>Zasilacz:</b>	zewnętrzny, pojedynczy (w komplecie)
<b>Materiał wykonania:</b>	aluminium + szkło akrylowe
<b>System montażu:</b>	w płytę G/K (otwór 42 mm) w przypadku wersji L - w mur z wykorzystaniem dedykowanej puszki montażowej (otwór 45 mm) w przypadku wersji XL - w instalacyjną pogłębianą puszkę fi 60
<b>Dodatkowe informacje:</b>	w przypadku wersji L - puszka montażowa oraz zaciski do G/K dostarczane są w komplecie, w przypadku wersji XL - zaciski do G/K dostarczane są w komplecie

<b>X</b>	<b>Model</b>
1	L
2	XL
<b>Y</b>	<b>Barwa światła</b>
1	Biała ciepła 3000K / 94 lm
2	Biała naturalna 4000K / 114 lm
3	Biała zimna 6000K / 130 lm
4	Niebieska
5	Czerwona

POWER LED IP44/IP20

0,12kg 0,22kg

**Akcesoria:**  
Zasilacz zbiorczy - str. 284

**NUMER KATALOGOWY**  
**10090XY09**

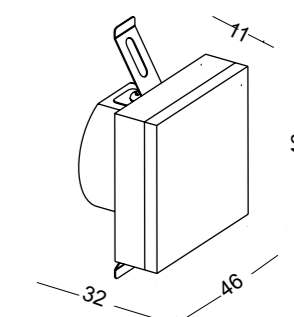

LESEL 008A L



PUSZKA DO WERSJI L

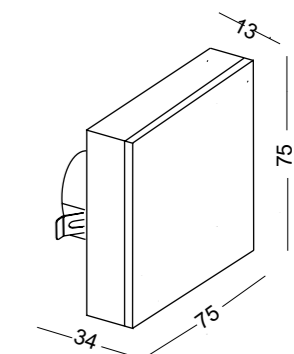

LESEL 008A XL

### ELKIM LESEL 008A

Źródło światła:	Power LED
Moc:	1W
Zasilanie:	stałoprądowe
Zasilacz:	zewnętrzny, pojedynczy (w komplecie)
Materiał wykonania:	aluminium + szkło akrylowe
System montażu:	w płytę G/K (otwór 42 mm) w przypadku wersji L - w mur z wykorzystaniem dedykowanej puszki montażowej (otwór 45 mm) w przypadku wersji XL - w instalacyjną pogłębianą puszkę fi 60
Dodatkowe informacje:	w przypadku wersji L - puszka montażowa oraz zaciski do G/K dostarczane są w komplecie w przypadku wersji XL - zaciski do G/K dostarczane są w komplecie

POWER LED IP44/IP20

0,20kg 0,35kg

### NUMER KATALOGOWY

## 1008AXYZ

X	Model
1	L
2	XL

Y	Barwa światła
1	Biała ciepła 3000K / 94 lm
2	Biała naturalna 4000K / 114 lm
3	Biała zimna 6000K / 130 lm
4	Niebieska
5	Czerwona

Z	Kolor
02	Biały
03	Czarny

Akcesoria:
Zasilacz zbiorczy - str. 284

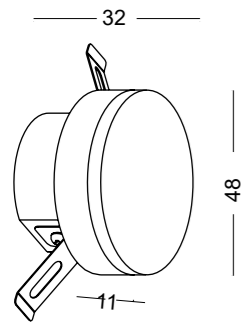

LESEL 009A L

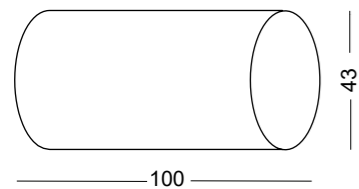

PUSZKA DO WERSJI L

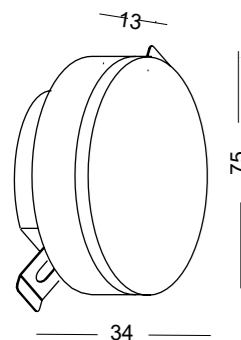

LESEL 009A XL

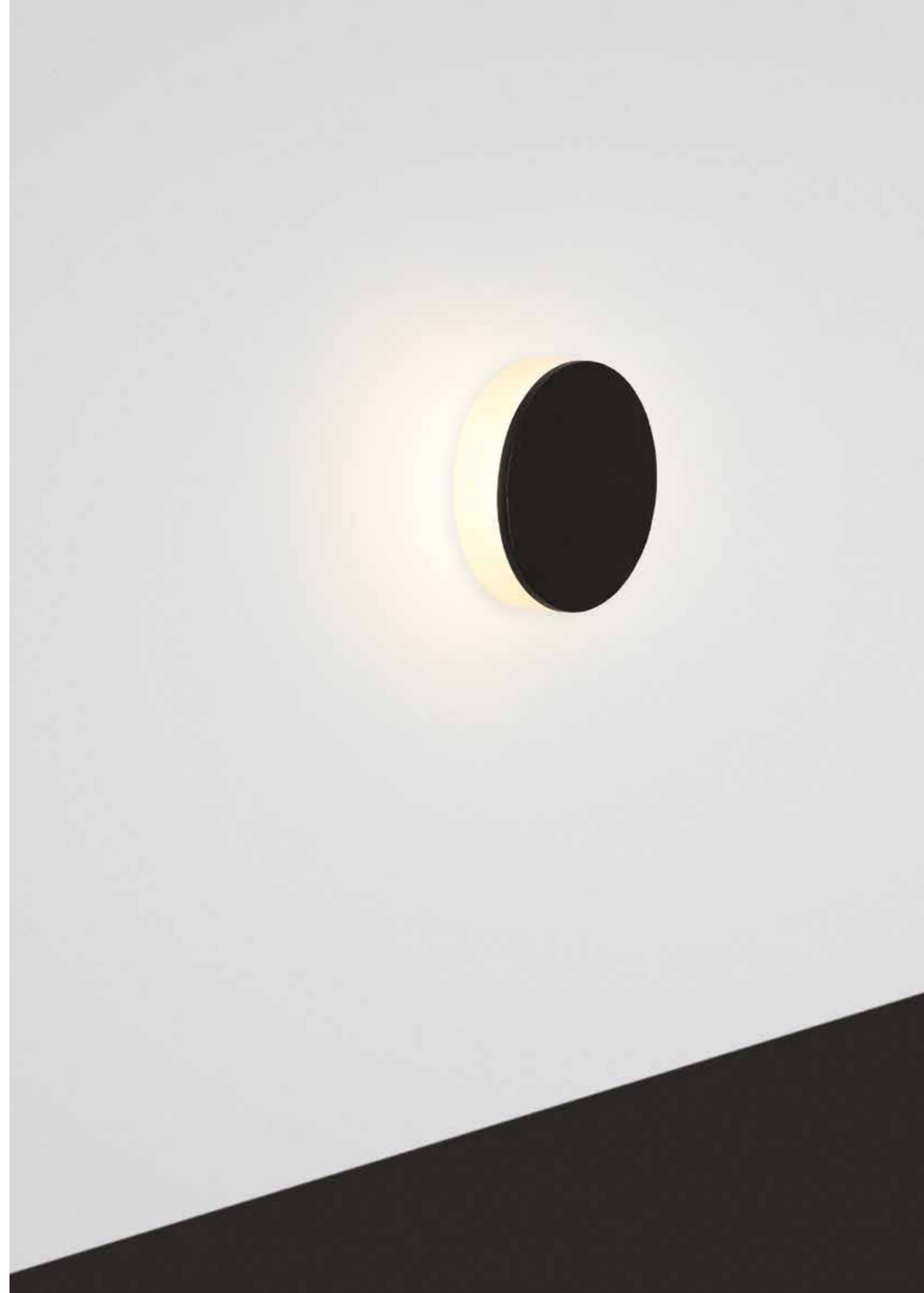
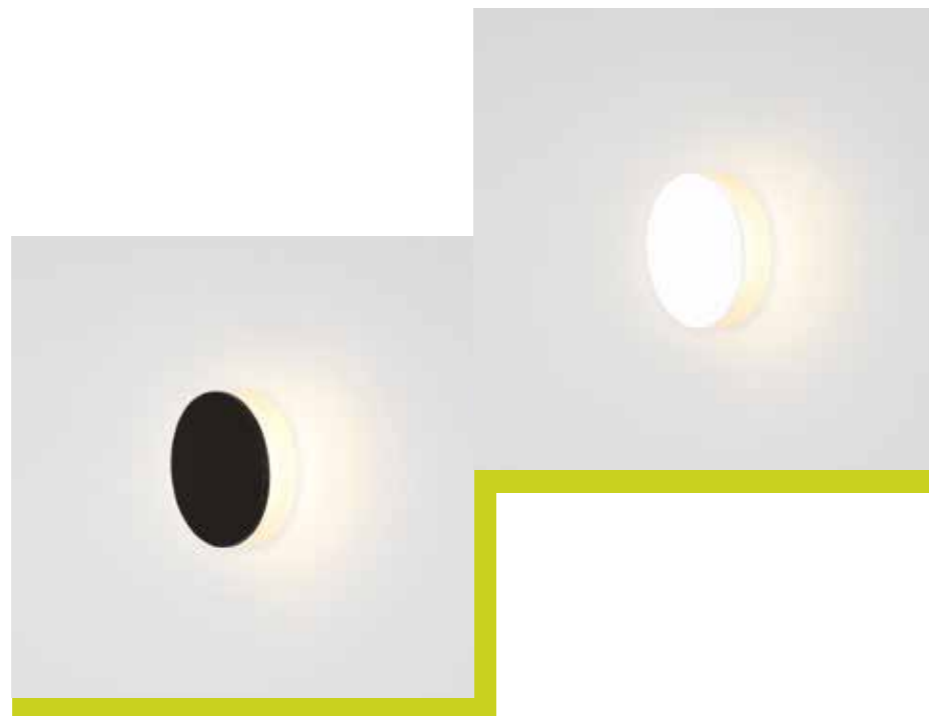

**ELKIM LESEL 009A**

<b>Źródło światła:</b>	Power LED
<b>Moc:</b>	1W
<b>Zasilanie:</b>	stałoprądowe
<b>Zasilacz:</b>	zewnątrzny, pojedynczy (w komplecie)
<b>Materiał wykonania:</b>	aluminium + szkło akrylowe
<b>System montażu:</b>	w płytę G/K (otwór 42 mm) w przypadku wersji L - w mur z wykorzystaniem dedykowanej puszki montażowej (otwór 45 mm) w przypadku wersji XL - w instalacyjną pogłębianą puszkę fi 60
<b>Dodatkowe informacje:</b>	w przypadku wersji L - puszka montażowa oraz zaciski do G/K dostarczane są w komplecie w przypadku wersji XL - zaciski do G/K dostarczane są w komplecie

POWER LED IP44/IP20

0,20kg 0,35kg

<b>X</b>	<b>Model</b>
1	L
2	XL

<b>Y</b>	<b>Barwa światła</b>
1	Biała ciepła 3000K / 94 lm
2	Biała naturalna 4000K / 114 lm
3	Biała zimna 6000K / 130 lm
4	Niebieska
5	Czerwona

<b>Z</b>	<b>Kolor</b>
02	Biały
03	Czarny

**Akcesoria:**  
Zasilacz zbiorczy - str. 284

**NUMER KATALOGOWY**  
**1009A XYZ**

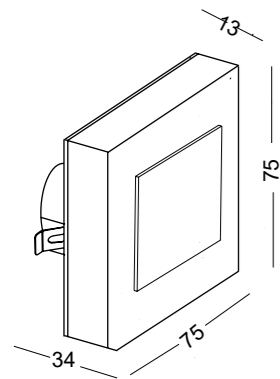

### ELKIM LESEL 008B

<b>Źródło światła:</b>	Power LED
<b>Moc:</b>	1W
<b>Zasilanie:</b>	stałoprądowe
<b>Zasilacz:</b>	zewnętrzny, pojedynczy (w komplecie)
<b>Materiał wykonania:</b>	aluminium + szkło akrylowe
<b>System montażu:</b>	w płytę G/K (otwór 42 mm) w mur - w instalacyjną pogłębianą puszkę fi 60
<b>Dodatkowe informacje:</b>	zaciski do G/K dostarczane są w komplecie

POWER LED IP44/IP20

0,32kg

### NUMER KATALOGOWY

**1008B2YZ**

Y	Barwa światła
1	Biała ciepła 3000K / 94 lm
2	Biała naturalna 4000K / 114 lm
3	Biała zimna 6000K / 130 lm
4	Niebieska
5	Czerwona

Z	Kolor
02	Biały
03	Czarny

Akcesoria:
Zasilacz zbiorczy - str. 284

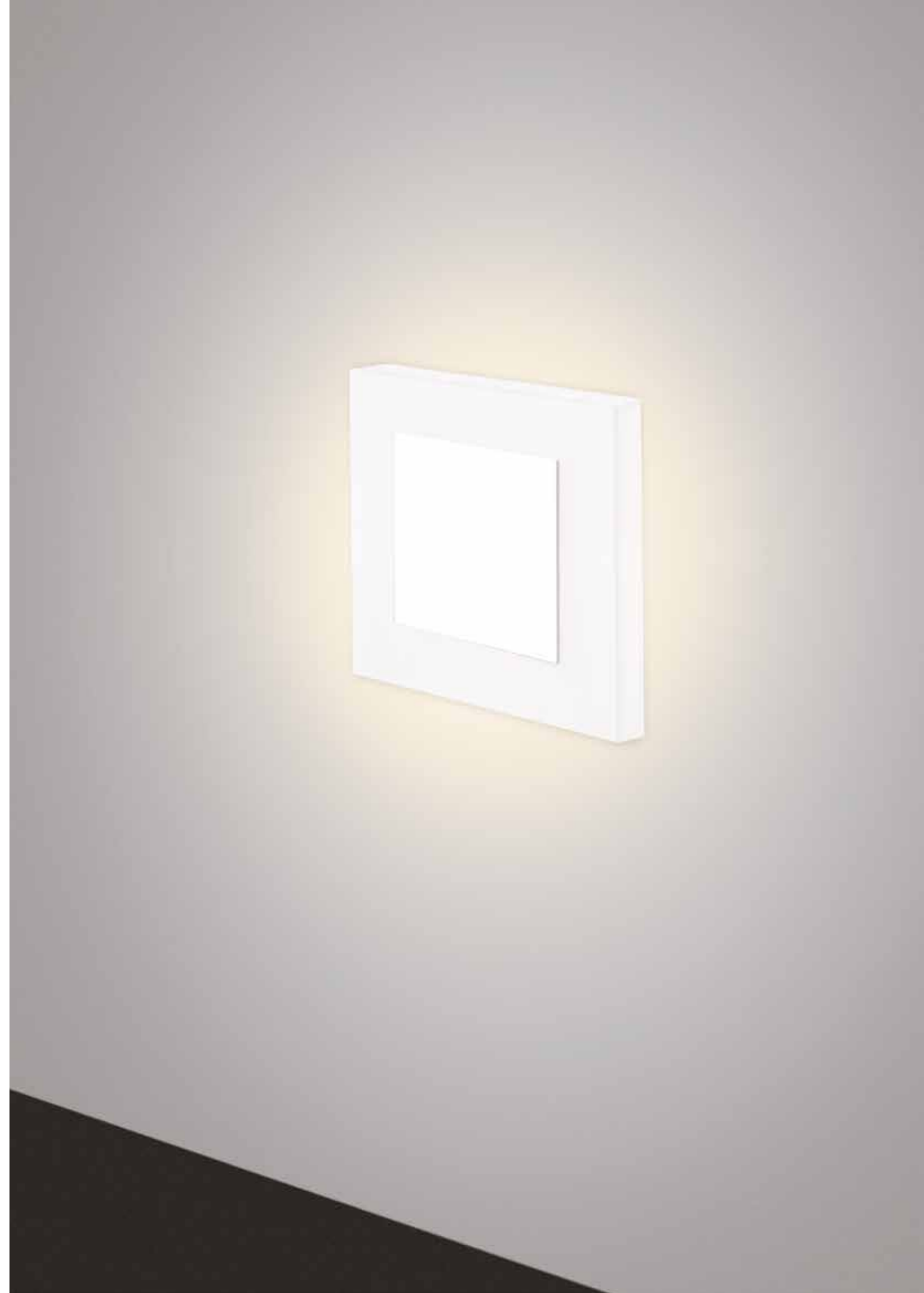



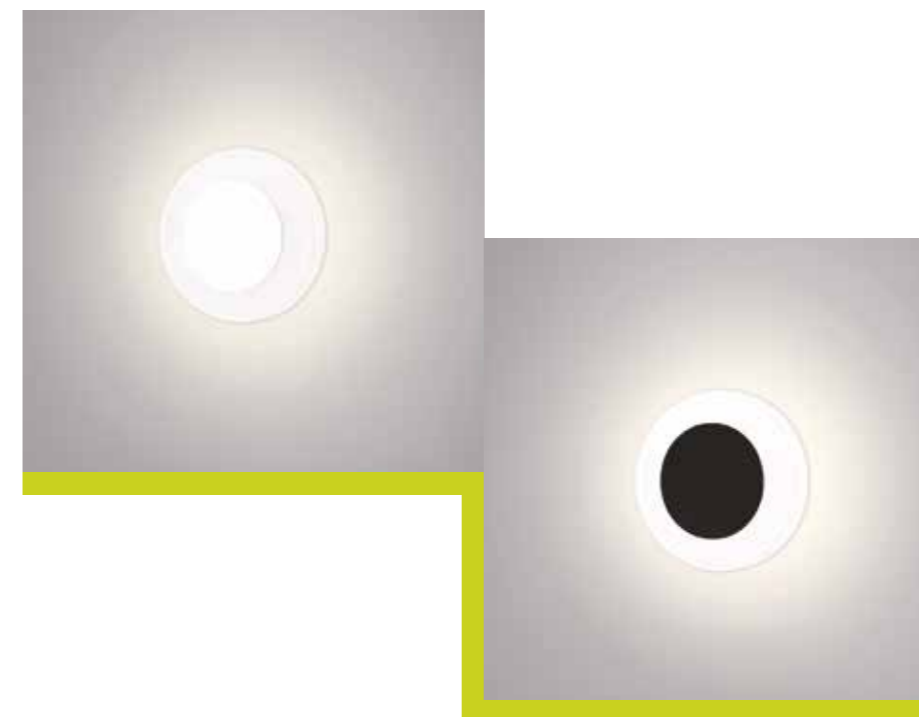
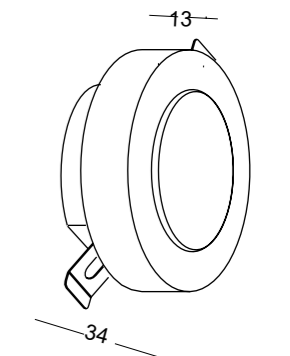

### ELKIM LESEL 009B

Źródło światła:	Power LED
Moc:	1W
Zasilanie:	stałoprądowe
Zasilacz:	zewnętrzny, pojedynczy (w komplecie)
Materiał wykonania:	aluminium + szkło akrylowe
System montażu:	w płytę G/K (otwór 42 mm) w mur - w instalacyjną pogłębianą puszkę fi 60
Dodatkowe informacje:	zaciski do G/K dostarczane są w komplecie

POWER LED IP44/IP20

0,32kg

### NUMER KATALOGOWY

## 1009B2YZ

Y	Barwa światła
1	Biała ciepła 3000K / 94 lm
2	Biała naturalna 4000K / 114 lm
3	Biała zimna 6000K / 130 lm
4	Niebieska
5	Czerwona

Z	Kolor
02	Biały
03	Czarny

#### Akcesoria:

Zasilacz zbiorczy - str. 284

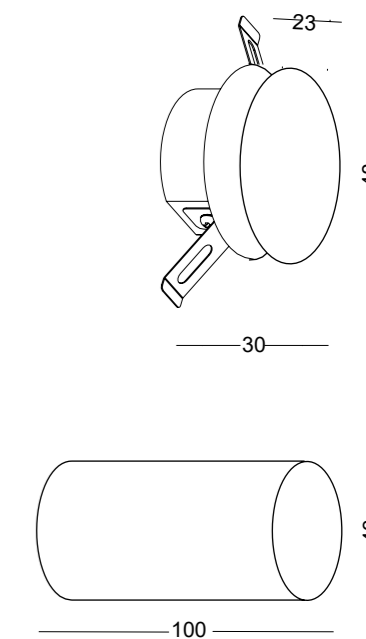

### ELKIM LESEL 014

Źródło światła:	Power LED
Moc:	1W
Zasilanie:	stałoprądowe
Zasilacz:	zewnętrzny, pojedynczy (w komplecie)
Materiał wykonania:	aluminium
System montażu:	w płytę G/K (otwór 42 mm) w mur z wykorzystaniem dedykowanej puszkii montażowej (otwór 45 mm)
Dodatkowe informacje:	puszka montażowa oraz zaciski do G/K dostarczane są w komplecie

POWER LED IP44/IP20

0,20kg

### NUMER KATALOGOWY

## 101401YZ

Y	Barwa światła
1	Biała ciepła 3000K / 94 lm
2	Biała naturalna 4000K / 114 lm
3	Biała zimna 6000K / 130 lm
4	Niebieska
5	Czerwona

Z	Kolor
02	Biały
03	Czarny
06	Aluminium polerowane

#### Akcesoria:

Zasilacz zbiorczy - str. 284

ELKIM  
*lighting*

# LAMPY WPUSZCZANE

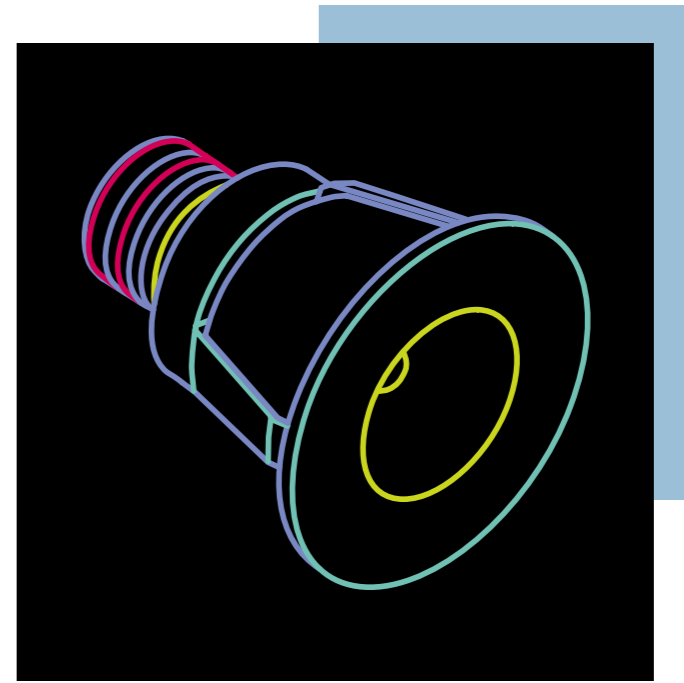





dom prywatny:  
aranżacja oświetlenia: Lampiarnia  
fot.: Maciej Miś



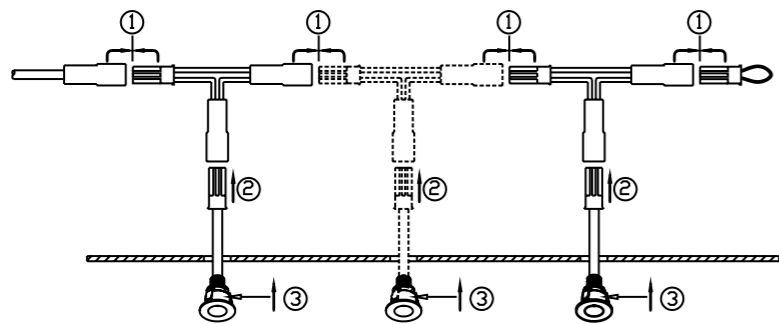
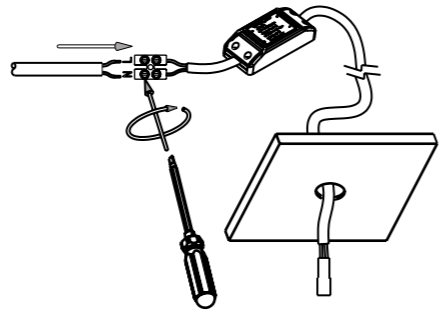
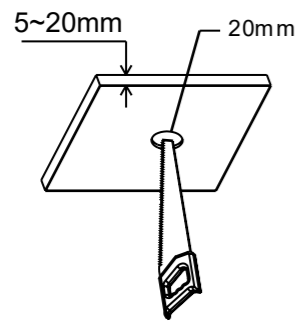

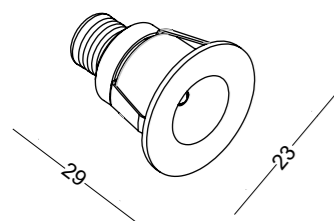

Należy zwrócić szczególną uwagę na wymiary lampy.



### ELKIM POINT 880

Źródło światła:	Power LED
Moc:	1W
Kąt świecenia:	ok. 80° - lampa nie posiada soczewki
Zasilanie:	stałoprądowe
Zasilacz:	zewnętrzny (zamawiany oddzielnie)
Materiał wykonania:	aluminium
System montażu:	w płytę G/K lub drewno (otwór 20 mm)
Dodatkowe informacje:	zasilacz nie mieści się w otworze montażowym - należy przewidzieć przestrzeń na jego umiejscowienie

POWER LED IP20

0,02kg

### NUMER KATALOGOWY 288001YZ

Y	Barwa światła
1	Biała ciepła 3000K / 94lm
2	Biała naturalna 4000K / 114 lm
3	Biała zimna 6000K / 130 lm
4	Niebieska
5	Czerwona

Z	Kolor
01	Aluminium
02	Biały
03	Czarny
04	Miedziany
05	Złoty
06	Chrom

Aksesoria:
Przewód łączeniowy (1 mb) - 21000
Zasilacze - str. 284

Niewielkie rozmiary, wysoka skuteczność świetlna, szeroki kąt świecenia, urozmaicony wachlarz kolorystyczny – idealne rozwiązanie do ciekawych wnętrz zarówno w sufit, jak również do podświetlania półek, wnęk itp.

Zasilacz należy zamawiać oddzielnie - str. 284

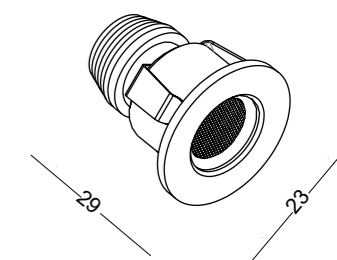

Należy zwrócić szczególną uwagę na wymiary lampy.

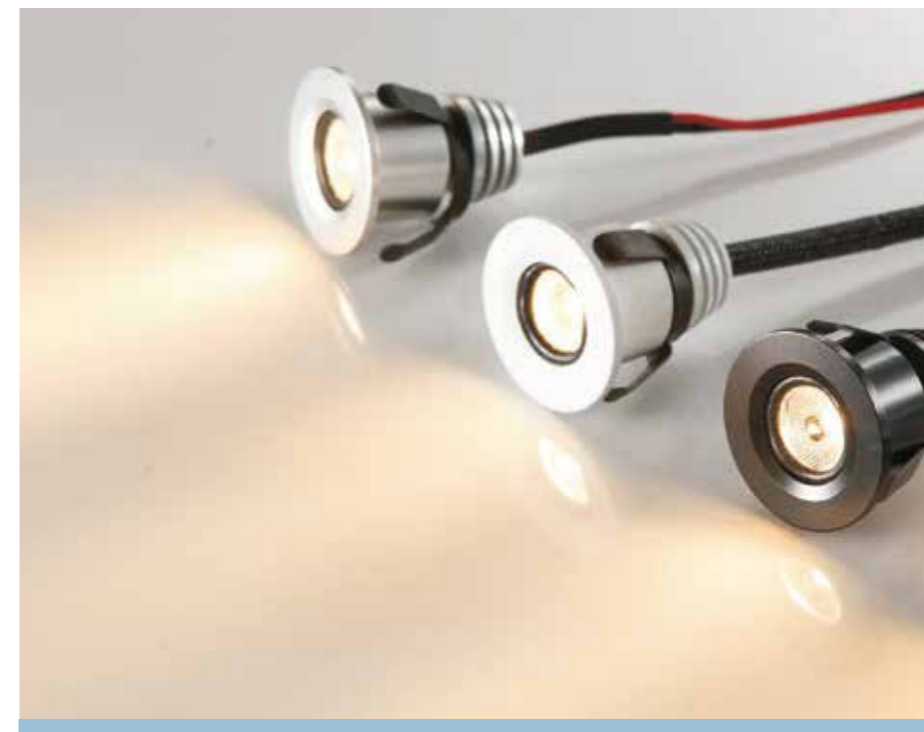

### ELKIM POINT 880A

Źródło światła:	Power LED
Moc:	1W
Kąt świecenia:	30°
Zasilanie:	stałoprądowe
Zasilacz:	zewnętrzny (zamawiany oddzielnie)
Materiał wykonania:	aluminium
System montażu:	w płytę G/K lub drewno (otwór 20 mm)
Dodatkowe informacje:	zasilacz nie mieści się w otworze montażowym - należy przewidzieć przestrzeń na jego umiejscowienie

POWER LED IP20

0,02kg

### NUMER KATALOGOWY 2880A1YZ

Y	Barwa światła
1	Biała ciepła 3000K / 94lm
2	Biała naturalna 4000K / 114 lm
3	Biała zimna 6000K / 130 lm
4	Niebieska
5	Czerwona

Z	Kolor
01	Aluminium
02	Biały
03	Czarny

Aksesoria:
Przewód łączeniowy (1 mb) - 21000
Zasilacze - str. 284

POINT 880A to mała lampka wyposażona w soczewkę o kącie 30 stopni. Jest to doskonała alternatywa dla modelu POINT 880, jeśli oświetlana powierzchnia wymaga skupionej wiązki światła.



Zasilacz należy zamawiać oddzielnie - str. 284



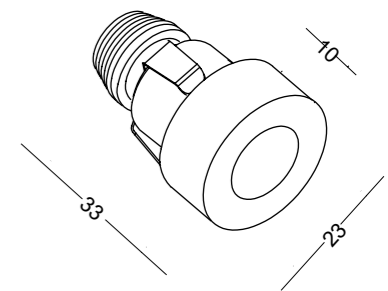

Należy zwrócić szczególną uwagę na wymiary lampy.

### ELKIM POINT 880B

<b>Źródło światła:</b>	Power LED
<b>Moc:</b>	1W
<b>Kąt świecenia:</b>	30°
<b>Zasilanie:</b>	stałoprądowe
<b>Zasilacz:</b>	zewnętrzny (zamawiany oddzielnie)
<b>Materiał wykonania:</b>	aluminium
<b>System montażu:</b>	w płytę G/K lub drewno (otwór 20 mm)
<b>Dodatkowe informacje:</b>	zasilacz nie mieści się w otworze montażowym - należy przewidzieć przestrzeń na jego umiejscowienie

POWER LED IP20

0,03kg

Model dedykowany do wnętrz, w których poza odpowiednim oświetleniem liczy się element dekoracyjny. Produkt idealny do podświetlenia półek, szafek itp.

### NUMER KATALOGOWY

## 2880B1YZ

Y	Barwa światła
1	Biała ciepła 3000K / 94 lm
2	Biała naturalna 4000K / 114 lm
3	Biała zimna 6000K / 130 lm
4	Niebieska
5	Czerwona

Z	Kolor
01	Aluminium
02	Biały
03	Czarny

Akcesoria:
Przewód łączeniowy (1 mb) - 21000
Zasilacze - str. 284



Zasilacz należy zamawiać oddzielnie - str. 284

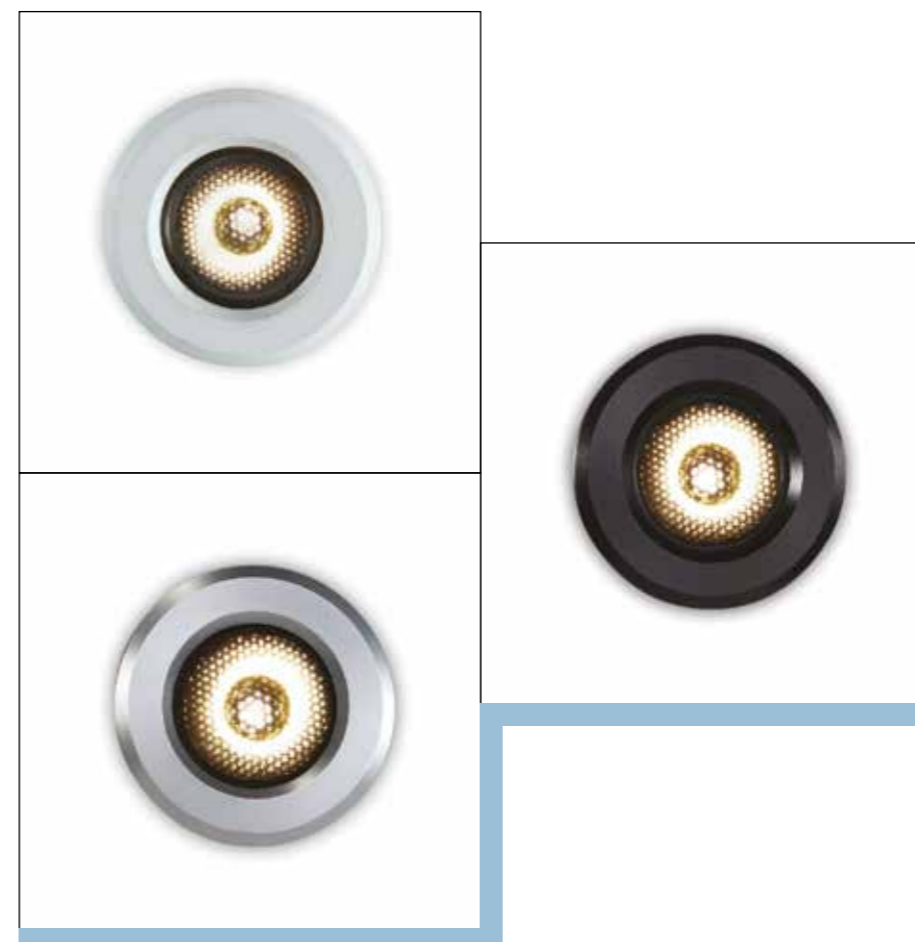
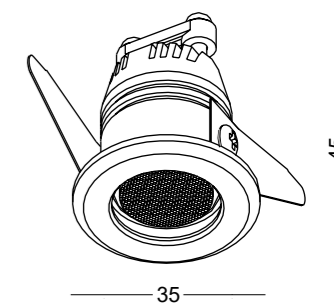

### ELKIM POINT 005

Źródło światła:	Power LED
Moc:	3W
Kąt świecenia:	30°
Zasilanie:	stałoprądowe
Zasilacz:	zewnętrzny (zamawiany oddzielnie)
Materiał wykonania:	aluminium
System montażu:	w płytę G/K lub drewno (otwór 30 mm)
Dodatkowe informacje:	zasilacz pojedynczy mieszczący się w otworze montażowym - 001600

POWER LED IP44/IP20 30° 60°

0,03kg

### NUMER KATALOGOWY 200501 YZ

Y	Barwa światła
1	Biała ciepła 3000K / 160 lm
2	Biała naturalna 4000K / 194 lm
3	Biała zimna 6000K / 221 lm
4	Niebieska
5	Czerwona

Z	Kolor
01	Aluminium
02	Biały
03	Czarny

Akcesoria:
Przewód łączeniowy (1 mb) - 21000
Zasilacze - str. 285
Soczewka 60° - 06160



Zasilacz należy  
zamawiać oddzielnie - str. 285



produkt  
INWESTYCYJNY

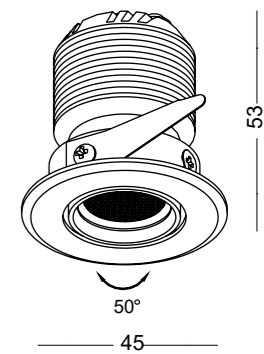

### ELKIM POINT 001

Źródło światła:	Power LED
Moc:	3W
Zasilanie:	stałoprądowe
Zasilacz:	zewnątrzny (w komplecie)
Materiał wykonania:	aluminium
System montażu:	w płytę G/K lub drewno (otwór 40 mm)

POWER LED IP20

0,04kg

### NUMER KATALOGOWY 200101YZ-Q

Y	Barwa światła
1	Biała ciepła 3000K / 160 lm
2	Biała naturalna 4000K / 194 lm
3	Biała zimna 6000K / 221 lm
4	Niebieska
5	Czerwona

Z	Kolor
01	Aluminium
02	Biały
03	Czarny
05	Złoty

Q	Kąt świecenia
3	30°
5	60°



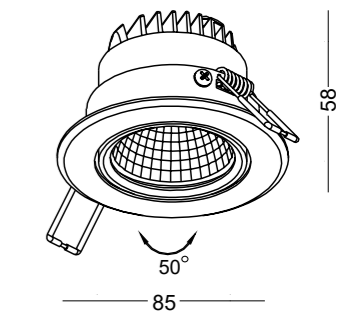

VICTORIA 926 L

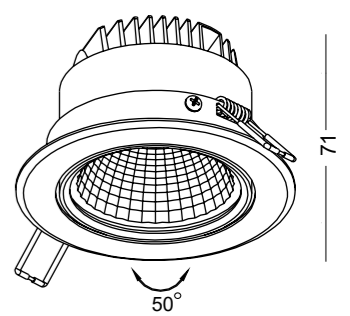

VICTORIA 926 XL

ELKIM SERIA	VICTORIA 926 L	VICTORIA 926 XL
Źródło światła:	LED COB	
Moc:	5W	9W
Kąt świecenia:	38°	
Zasilanie:	stałoprądowe	
Zasilacz:	zewnątrzny (w komplecie)	
Materiał wykonania:	aluminium + szkło	
System montażu:	w płytę G/K (otwór 70 mm)	w płytę G/K (otwór 90 mm)
COB LED	IP20	
	15° 38° 60°	
	70 0,22kg	90 0,37kg

**NUMER KATALOGOWY**  
**29260XYZ**

X	Model
1	L
2	XL

Y	Barwa światła
1	Biała ciepła 3000K / 460 lm / 800 lm
2	Biała naturalna 4000K / 500 lm / 840 lm

Z	Kolor
02	Biały
03	Czarny

Akcesoria:
Odbłyśnik do wersji L 15° - 92615
Odbłyśnik do wersji XL 15° - 92715
Odbłyśnik do wersji L 60° - 92660
Odbłyśnik do wersji XL 60° - 92760

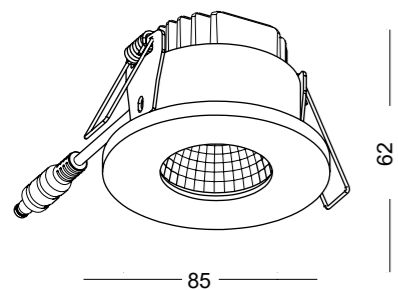

DIANA 978 GLASS

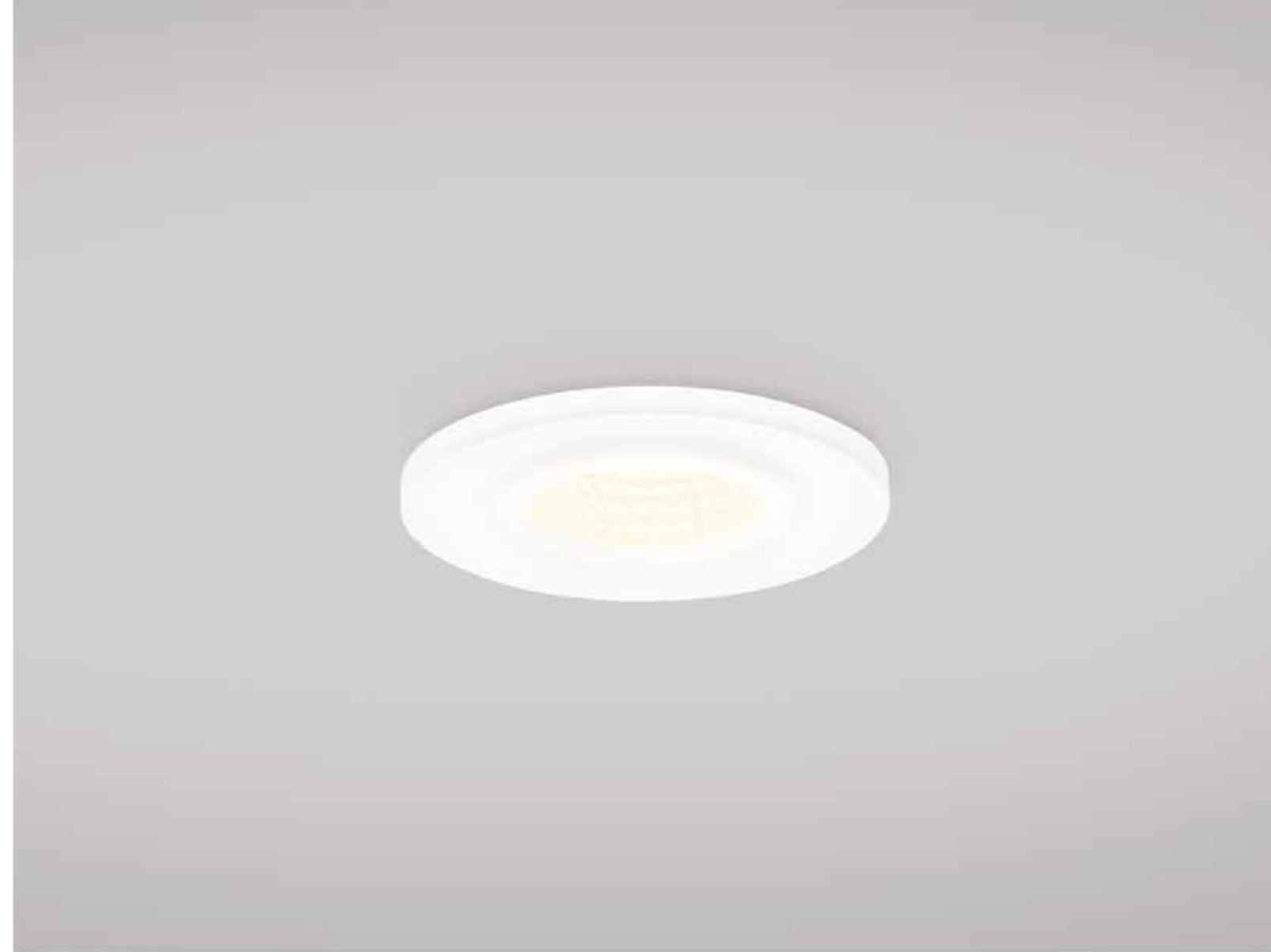

**ELKIM DIANA 978 GLASS**

Źródło światła:	LED COB
Moc:	5W
Kąt świecenia:	38°
Zasilanie:	stałoprądowe
Zasilacz:	zewnętrzny (w komplecie)
Materiał wykonania:	aluminium + szkło akrylowe + szkło
Kolor wykończenia:	mleczne szkło
System montażu:	w płytę G/K (otwór 70 mm)

COB LED

0,27kg

**NUMER KATALOGOWY**  
**2978G1Y09**

Y	Barwa światła
1	Biała ciepła 3000K / 460 lm
2	Biała naturalna 4000K / 500 lm

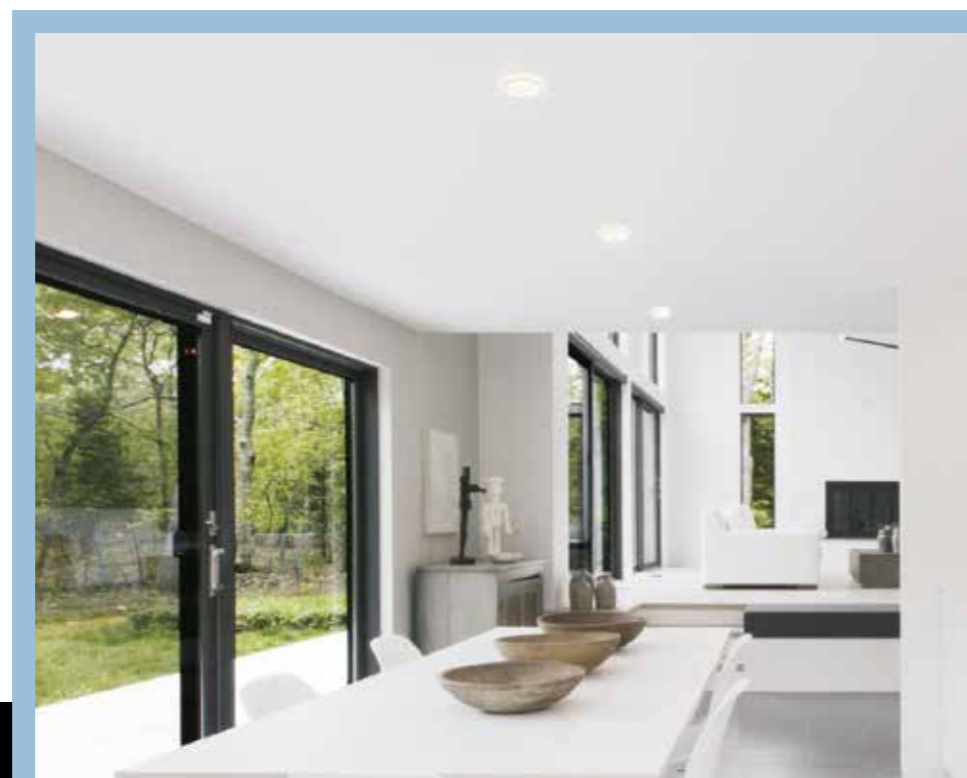

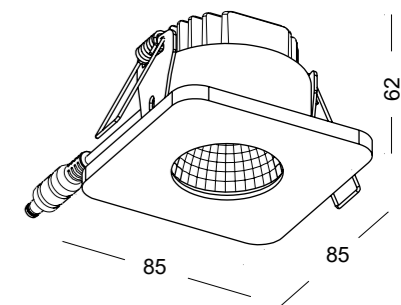

DIANA 979 GLASS

### ELKIM DIANA 979 GLASS

Źródło światła:	LED COB
Moc:	5W
Kąt świecenia:	38°
Zasilanie:	stałoprądowe
Zasilacz:	zewnętrzny (w komplecie)
Materiał wykonania:	aluminium + szkło akrylowe + szkło
Kolor wykończenia:	mleczne szkło
System montażu:	w płytę G/K (otwór 70 mm)

COB LED    IP44/IP20 

 0,27kg

### NUMER KATALOGOWY 2979G1Y09

Y	Barwa światła
1	Biała ciepła 3000K / 460 lm
2	Biała naturalna 4000K / 500 lm



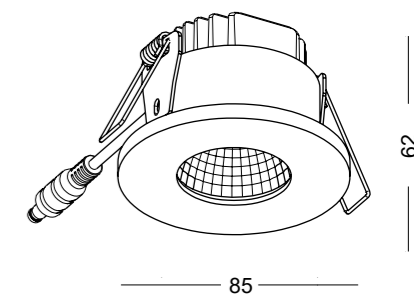
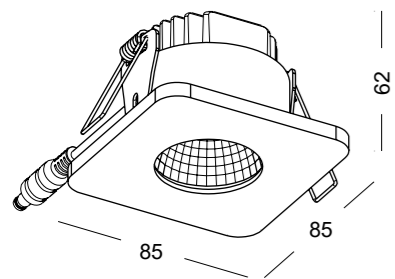

### ELKIM DIANA 979

Źródło światła:	LED COB
Moc:	5W
Kąt świecenia:	38°
Zasilanie:	stałoprądowe
Zasilacz:	zewnątrzny (w komplecie)
Materiał wykonania:	aluminium + szkło
System montażu:	w płytę G/K (otwór 70 mm)

COB LED IP44/IP20

0,27kg

NUMER KATALOGOWY  
**297901YZ**

Y	Barwa światła
1	Biała ciepła 3000K / 460 lm
2	Biała naturalna 4000K / 500 lm

Z	Kolor
02	Biały
07	Czarny szczotkowany

Akcesoria:
Odbłyśnik 15° - 92615
Odbłyśnik 60° - 92660

### ELKIM DIANA 978

Źródło światła:	LED COB
Moc:	5W
Kąt świecenia:	38°
Zasilanie:	stałoprądowe
Zasilacz:	zewnątrzny (w komplecie)
Materiał wykonania:	aluminium + szkło
System montażu:	w płytę G/K (otwór 70 mm)

COB LED IP44/IP20

0,27kg

NUMER KATALOGOWY  
**297801YZ**

Y	Barwa światła
1	Biała ciepła 3000K / 460 lm
2	Biała naturalna 4000K / 500 lm

Z	Kolor
02	Biały
03	Czarny

Akcesoria:
Odbłyśnik 15° - 92615
Odbłyśnik 60° - 92660



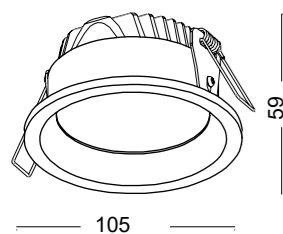

SUN 931 M

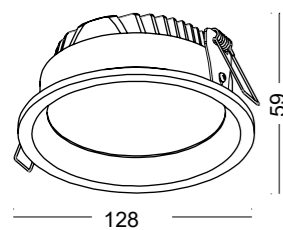

SUN 931 L

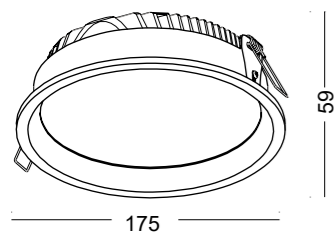

SUN 931 XL



## ELKIM SERIA

## SUN 931 M

## SUN 931 L

## SUN 931 XL

Źródło światła:	LED SMD		
Moc:	6W / 420 lm	10W / 630 lm	20W / 1400 lm
Barwa światła:	biała ciepła 3000K		
Kąt świecenia:	110°		
Zasilanie:	stałoprądowe		
Zasilacz:	zewnętrzny (w komplecie)		
Materiał wykonania:	aluminium + tworzywo		
System montażu:	w płytę G/K (otwór 90 mm)	w płytę G/K (otwór 115 mm)	w płytę G/K (otwór 150 mm)

SMD LED

IP44/IP20

90°

0,28kg

115°

0,37kg

150°

0,86kg

**NUMER KATALOGOWY**  
**29310X1Z**

X	Model
1	M
2	L
3	XL

Z	Kolor
02	Biały
03	Czarny
05	Złoty

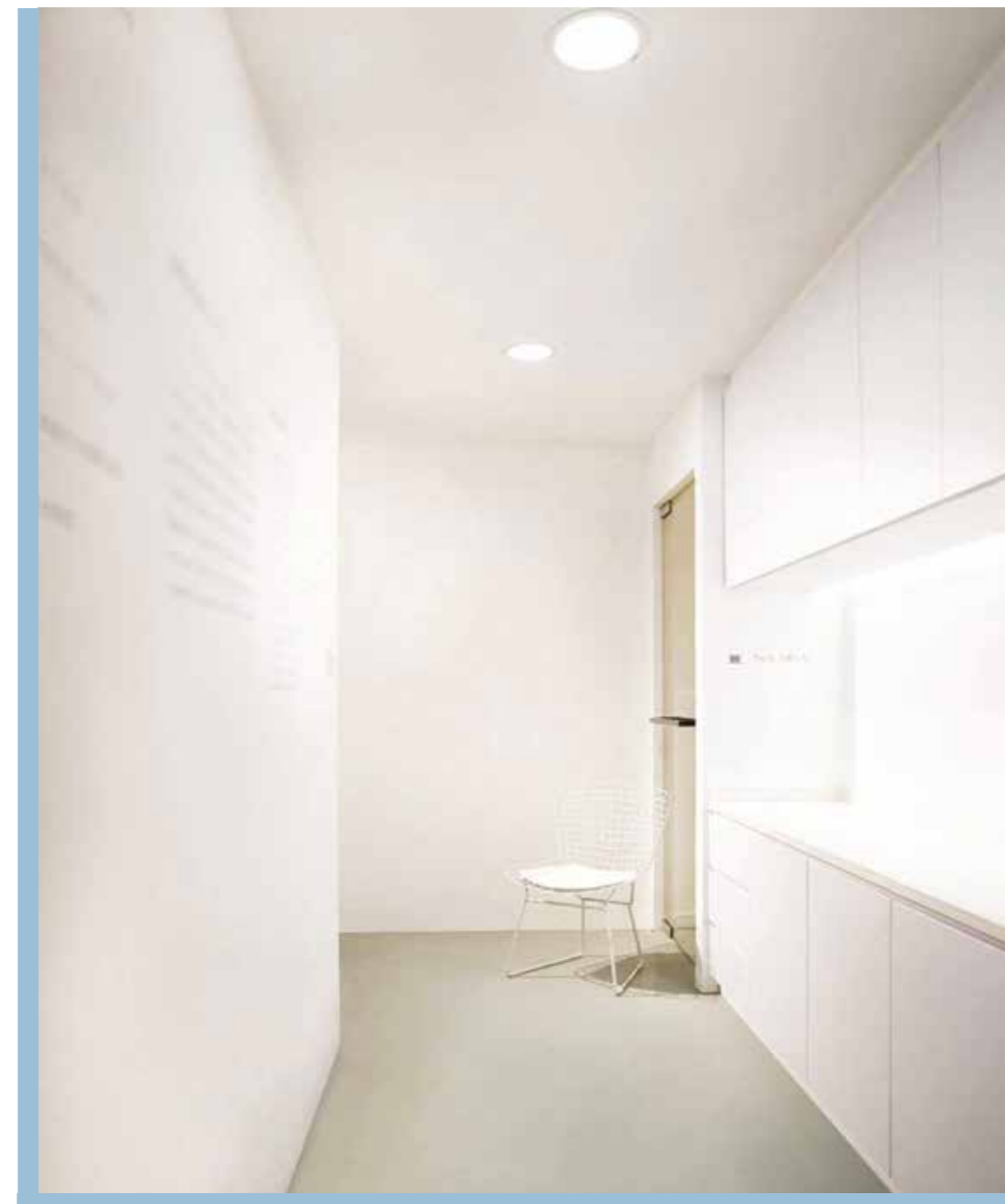



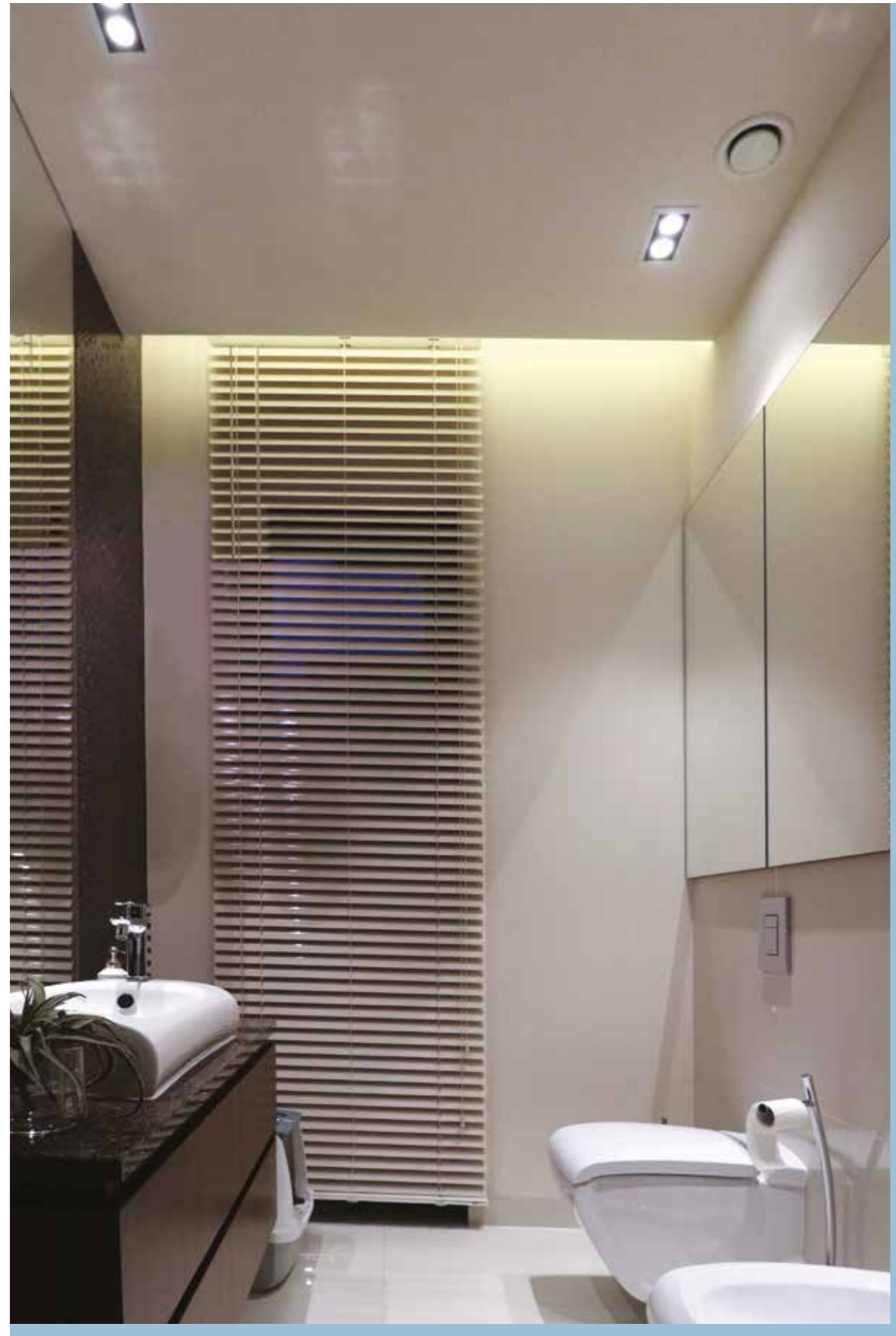

dom prywatny - Inowrocław  
aranżacja oświetlenia: Dekolamp.pl

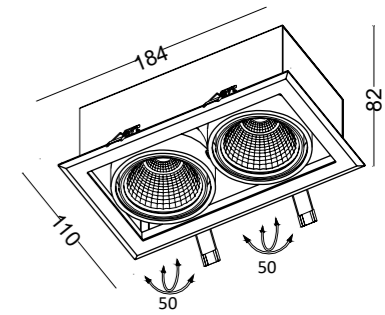
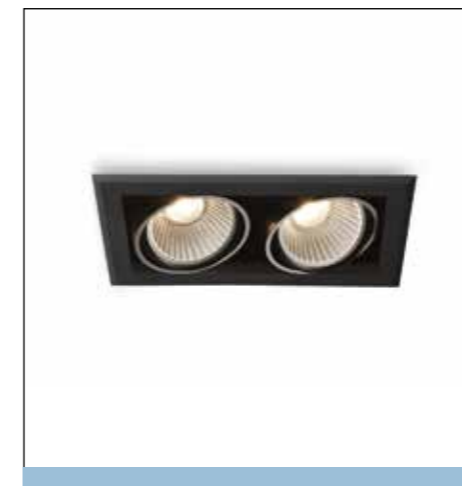

ROSA 957/2

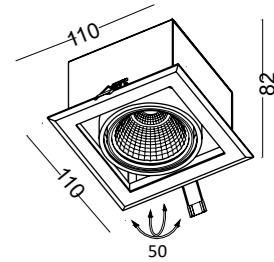

ROSA 957/1

## ELKIM SERIA

## ROSA 957/1

## ROSA 957/2

Źródło światła:	LED COB	
Moc:	5W	2x5W
Kąt świecenia:	38°	
Zasilanie:	stałoprądowe	
Zasilacz:	zewnętrzny (w komplecie)	
Materiał wykonania:	aluminium + szkło	
System montażu:	w płytę G/K (otwór 90x90 mm)	w płytę G/K (otwór 165x90 mm)

COB LED

90x90 0,50kg

165x90 0,70kg

### NUMER KATALOGOWY 29570XYZ

X	Model
1	957/1
2	957/2

Y	Barwa światła
1	Biała ciepła 3000K / 460 lm / 920 lm
2	Biała naturalna 4000K / 500 lm / 1000 lm

Z	Kolor
23	Biała ramka, czarne wnętrze
33	Czarna ramka, czarne wnętrze

Akcesoria:
Odbłyśnik 15° - 92615
Odbłyśnik 60° - 92660

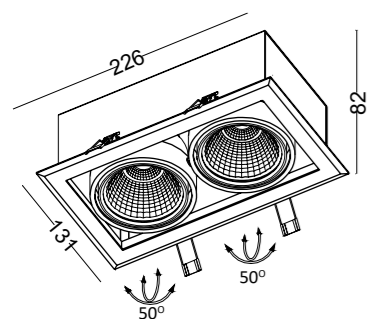

ROSA 958/2

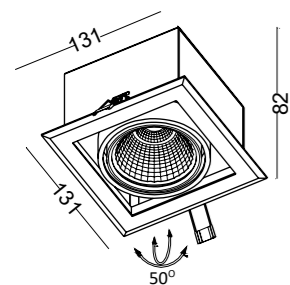

ROSA 958/1



**ELKIM SERIA**

**ROSA 958/1**

**ROSA 958/2**

Źródło światła:	LED COB	
Moc:	9W	2x9W
Kąt świecenia:	38°	
Zasilanie:	stałoprądowe	
Zasilacz:	zewnętrzny (w komplecie)	
Materiał wykonania:	aluminium + szkło	
System montażu:	w płytę G/K (otwór 110x110 mm)	w płytę G/K (otwór 205x110 mm)

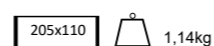
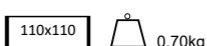
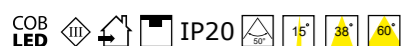

**NUMER KATALOGOWY**  
**29580XYZ**

X	Model
1	958/1
2	958/2

Y	Barwa światła
1	Biała ciepła 3000K / 800 lm / 1600 lm
2	Biała naturalna 4000K / 840 lm / 1680 lm

Z	Kolor
23	Biała ramka, czarne wnętrze
33	Czarna ramka, czarne wnętrze

Akcesoria:
Odbłyśnik 15° - 92715
Odbłyśnik 60° - 92760

**produkt**  
**INWESTYCYJNY**

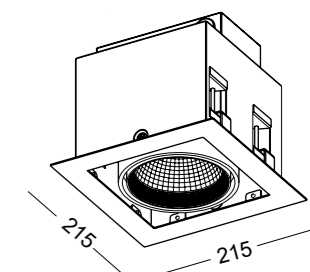
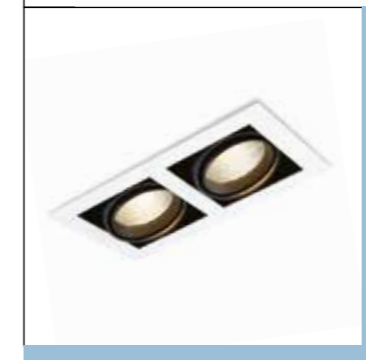

RISE 211/1

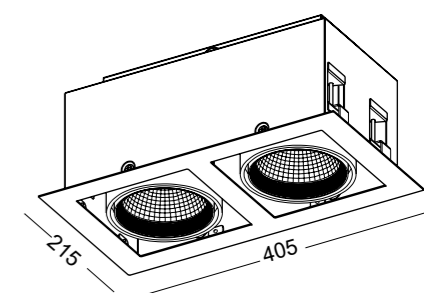

RISE 211/2

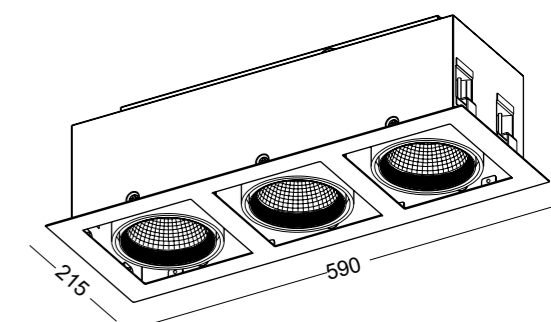

RISE 211/3

**ELKIM SERIA**

**RISE 211/1**

**RISE 211/2**

**RISE 211/3**

Źródło światła:	LED COB		
Moc:	20W / 24W / 28W	2x20W / 2x24W / 2x28W	3x20W / 3x24W / 3x28W
Zasilanie:	stałoprądowe		
Wskaźnik oddawania barw:	Ra>90		
Zasilacz:	zewnętrzny (w komplecie)		
Materiał wykonania:	aluminium + stal		
System montażu:	wpuszczany w sufit G/K		

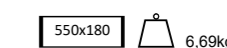
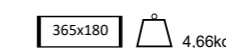

X	Model
1	211/1 20W / 1600 lm
2	211/2 40W / 3200 lm
3	211/3 60W / 4800 lm
4	211/1 24W / 1920 lm
5	211/2 48W / 3840 lm
6	211/3 72W / 5760 lm
7	211/1 28W / 2240 lm
8	211/2 56W / 4480 lm
9	211/3 84W / 6720 lm

**NUMER KATALOGOWY**  
**22110XYZ-Q**

Y	Barwa światła
1	Biała ciepła 3000K
2	Biała naturalna 4000K
6	Biała ciepła 2700K

Z	Kolor
22	Biała ramka, białe wnętrze
23	Biała ramka, czarne wnętrze
33	Czarna ramka, czarne wnętrze
10	Szary RAL 7037

Q	Kąt świecenia:
1	10°
4	38°

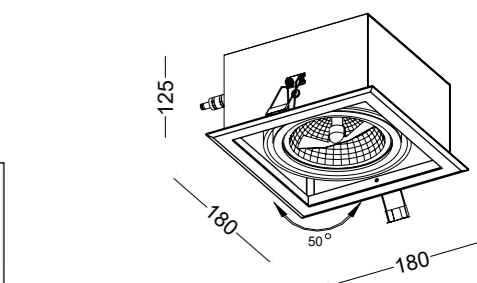
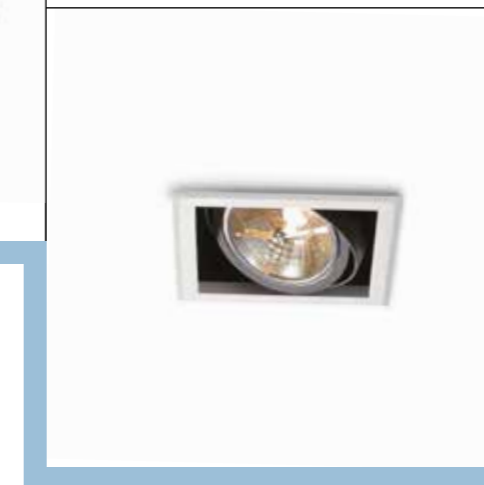

RAFI 975/1

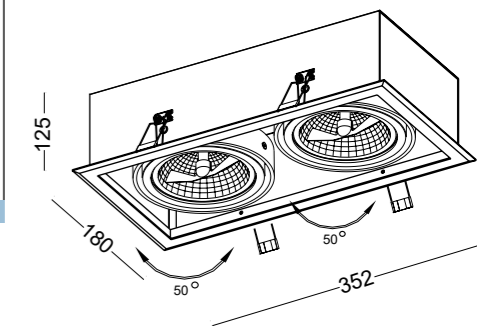

RAFI 975/2

**ELKIM SERIA**

**RAFI 975/1**

**RAFI 975/2**

<b>Źródło światła:</b>	ES111 GU10 230V (brak w komplecie)	
<b>Moc:</b>	max 1x50W	max 2x50W
<b>Barwa światła:</b>	zależna od źródła światła	
<b>Kąt świecenia:</b>	zależny od źródła światła	
<b>Zasilanie:</b>	230V	
<b>Transformator/zasilacz:</b>	nie wymaga (źródło światła zasilane 230V)	
<b>Ściemnianie:</b>	zależne od źródła światła	
<b>Materiał wykonania:</b>	aluminium + stal	
<b>System montażu:</b>	w płytę G/K (otwór 160x160 mm)	w płytę G/K (otwór 330x160 mm)
<b>Dodatkowe informacje:</b>	możliwość zastosowania źródeł światła LED	

LED READY IP20

0,94kg

1,70kg

**NUMER KATALOGOWY**  
**29750X0Z**

<b>X</b>	<b>Model</b>	<b>Z</b>	<b>Kolor</b>
1	975/1	23	Biała ramka, czarne wnętrze
2	975/2	33	Czarna ramka, czarne wnętrze

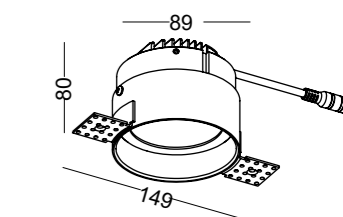
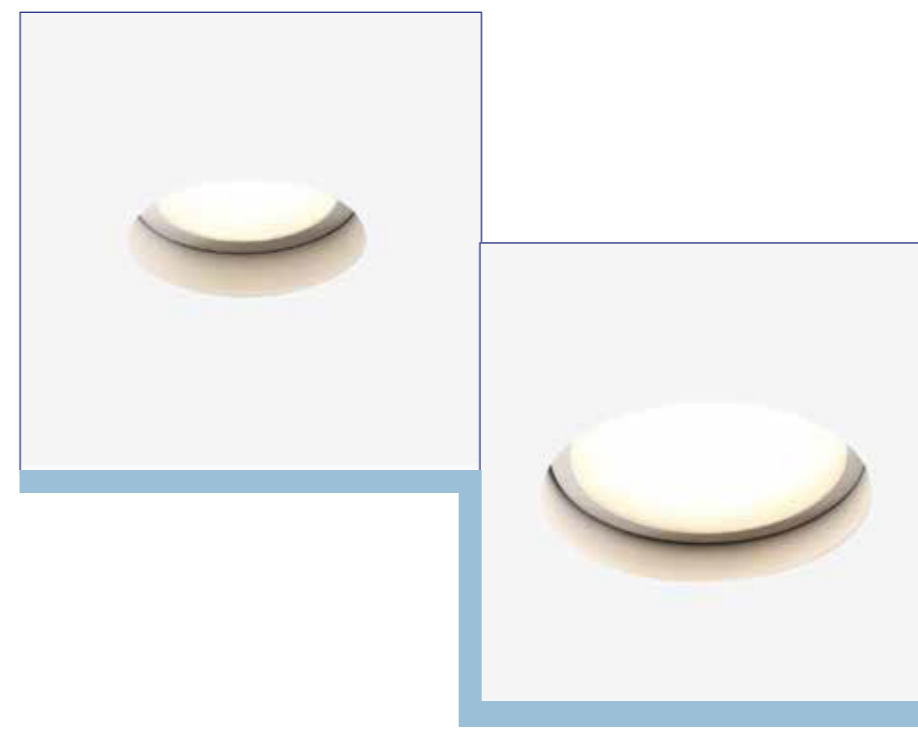
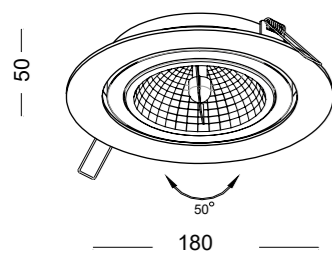

RONDO 345 L

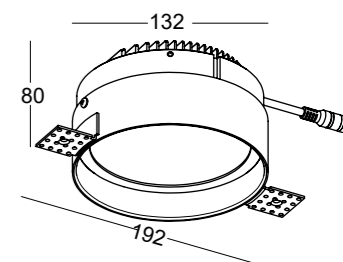

RONDO 345 XL

## ELKIM RILA 327

Źródło światła:	ES111 GU10 230V (brak w komplecie)
Moc:	max 50W
Barwa światła:	zależna od źródła światła
Kąt świecenia:	zależny od źródła światła
Zasilanie:	230V
Transformator/zasilacz:	nie wymaga (źródło światła zasilane 230V)
Ściemnianie:	zależne od źródła światła
Materiał wykonania:	aluminium + stal
System montażu:	w płytę G/K (otwór fi 150 mm)
Dodatkowe informacje:	możliwość zastosowania źródeł światła LED

LED READY IP20

0,45kg

## NUMER KATALOGOWY

2327010Z

Z	Kolor
02	Biały
03	Czarny

## ELKIM SERIA

## RONDO 345 L

## RONDO 345 XL

Źródło światła:	LED SMD	
Moc:	6W / 420 lm	20W / 1600 lm
Barwa światła:	biała ciepła 3000K	
Kąt świecenia:	80°	
Zasilanie:	stałoprądowe	
Zasilacz:	zewnętrzny (w komplecie)	
Materiał wykonania:	aluminium + tworzywo	
Kolor wykończenia:	biały	
System montażu:	w płytę G/K (otwór fi 94 mm)	w płytę G/K (otwór fi 137 mm)

SMD LED IP44/IP20

0,42kg

0,62kg

## NUMER KATALOGOWY

23450X102

X	Model
1	L
2	XL







produkt  
INWESTYCYJNY

produkt  
INWESTYCYJNY

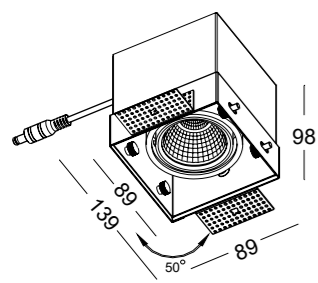

RASTA 356/1

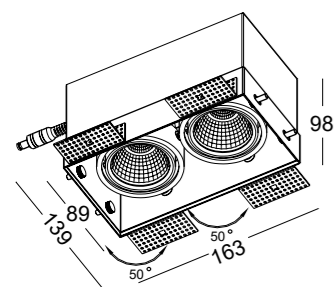

RASTA 356/2

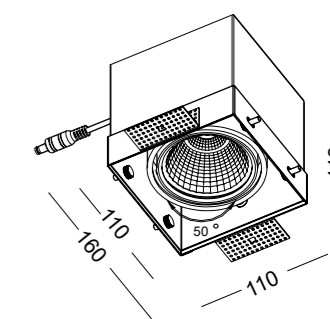
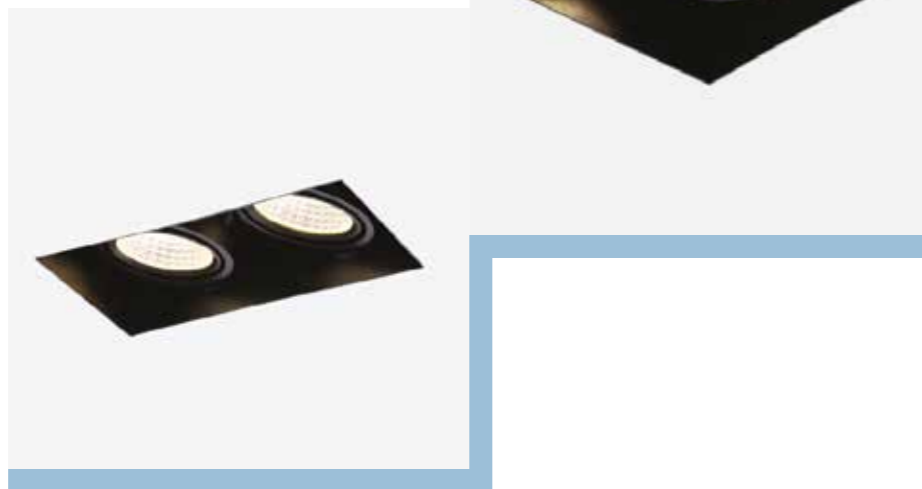

RASTA 359/1

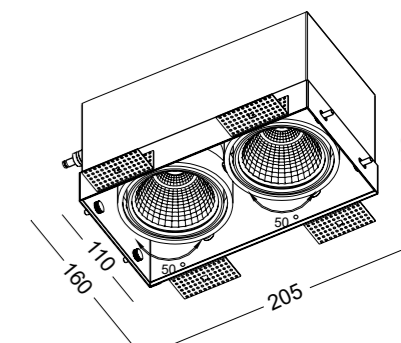

RASTA 359/2

ELKIM SERIA	RASTA 356/1	RASTA 356/2
Źródło światła:	LED COB	
Moc:	5W	2x5W
Zasilanie:	stałoprądowe	
Zasilacz:	zewnętrzny (w komplecie)	
Materiał wykonania:	aluminium + szkło	
System montażu:	w płytę G/K (otwór 93x93 mm)	w płytę G/K (otwór 165x93 mm)
COB LED		

ELKIM SERIA	RASTA 359/1	RASTA 359/2
Źródło światła:	LED COB	
Moc:	9W	2x9W
Zasilanie:	stałoprądowe	
Zasilacz:	zewnętrzny (w komplecie)	
Materiał wykonania:	aluminium + szkło	
System montażu:	w płytę G/K (otwór 114x114 mm)	w płytę G/K (otwór 209x114 mm)
COB LED		

NUMER KATALOGOWY  
23560XYZ-Q

X	Model	Y	Barwa światła
1	356/1	1	Biała ciepła 3000K / 460 lm / 920 lm
2	356/2	2	Biała naturalna 4000K / 500 lm / 1000 lm

Z	Kolor	Q	Kąt świecenia:
02	Biały	2	15°
03	Czarny	4	38°
		5	60°

NUMER KATALOGOWY  
23590XYZ-Q

X	Model	Y	Barwa światła
1	359/1	1	Biała ciepła 3000K / 800 lm / 1600 lm
2	359/2	2	Biała naturalna 4000K / 840 lm / 1680 lm

Z	Kolor	Q	Kąt świecenia:
02	Biały	2	15°
03	Czarny	4	38°
		5	60°

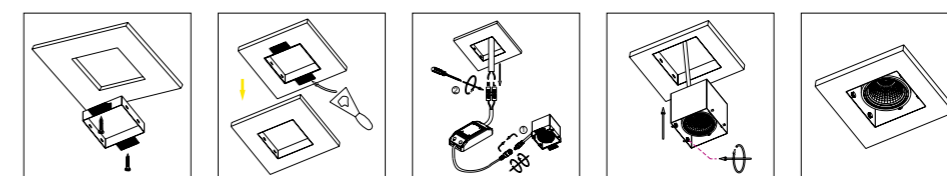
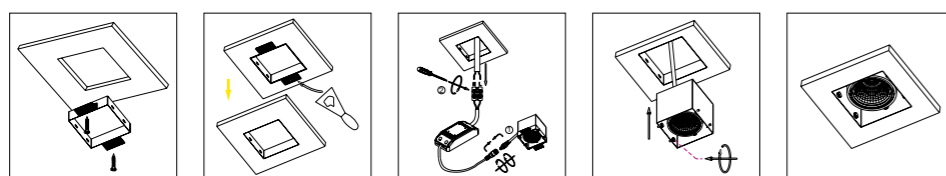

produkt  
INWESTYCYJNY

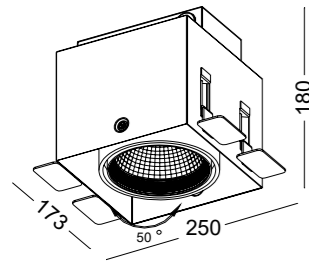

RISE 214/1

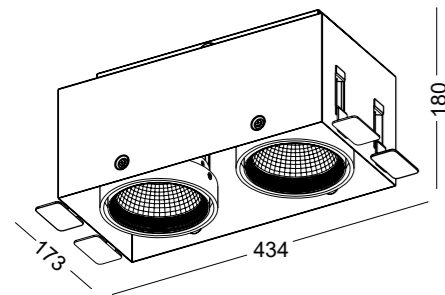

RISE 214/2

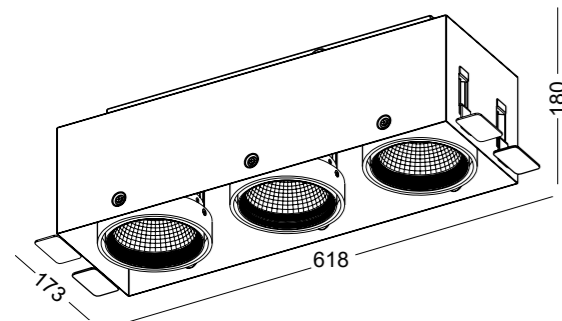

RISE 214/3



ELKIM SERIA	RISE 214/1	RISE 214/2	RISE 214/3
Źródło światła:	LED COB		
Moc:	20W / 24W / 28W	2x20W / 2x24W / 2x28W	3x20W / 3x24W / 3x28W
Zasilanie:	stałoprądowe		
Wskaźnik oddawania barw:	Ra>90		
Zasilacz:	zewnętrzny (w komplecie)		
Materiał wykonania:	aluminium + stal		
System montażu:	wpuszczany w sufit G/K		

COB LED

X	Model
1	214/1 20W / 1600 lm
2	214/2 40W / 3200 lm
3	214/3 60W / 4800 lm
4	214/1 24W / 1920 lm
5	214/2 48W / 3840 lm
6	214/3 72W / 5760 lm
7	214/1 28W / 2240 lm
8	214/2 56W / 4480 lm
9	214/3 84W / 6720 lm

NUMER KATALOGOWY  
**22140XYZ-Q**

Y	Barwa światła
1	Biała ciepła 3000K
2	Biała naturalna 4000K
6	Biała ciepła 2700K

Z	Kolor
02	Biały
03	Czarny
10	Szary RAL 7037

Q	Kąt świecenia:
1	10°
4	38°

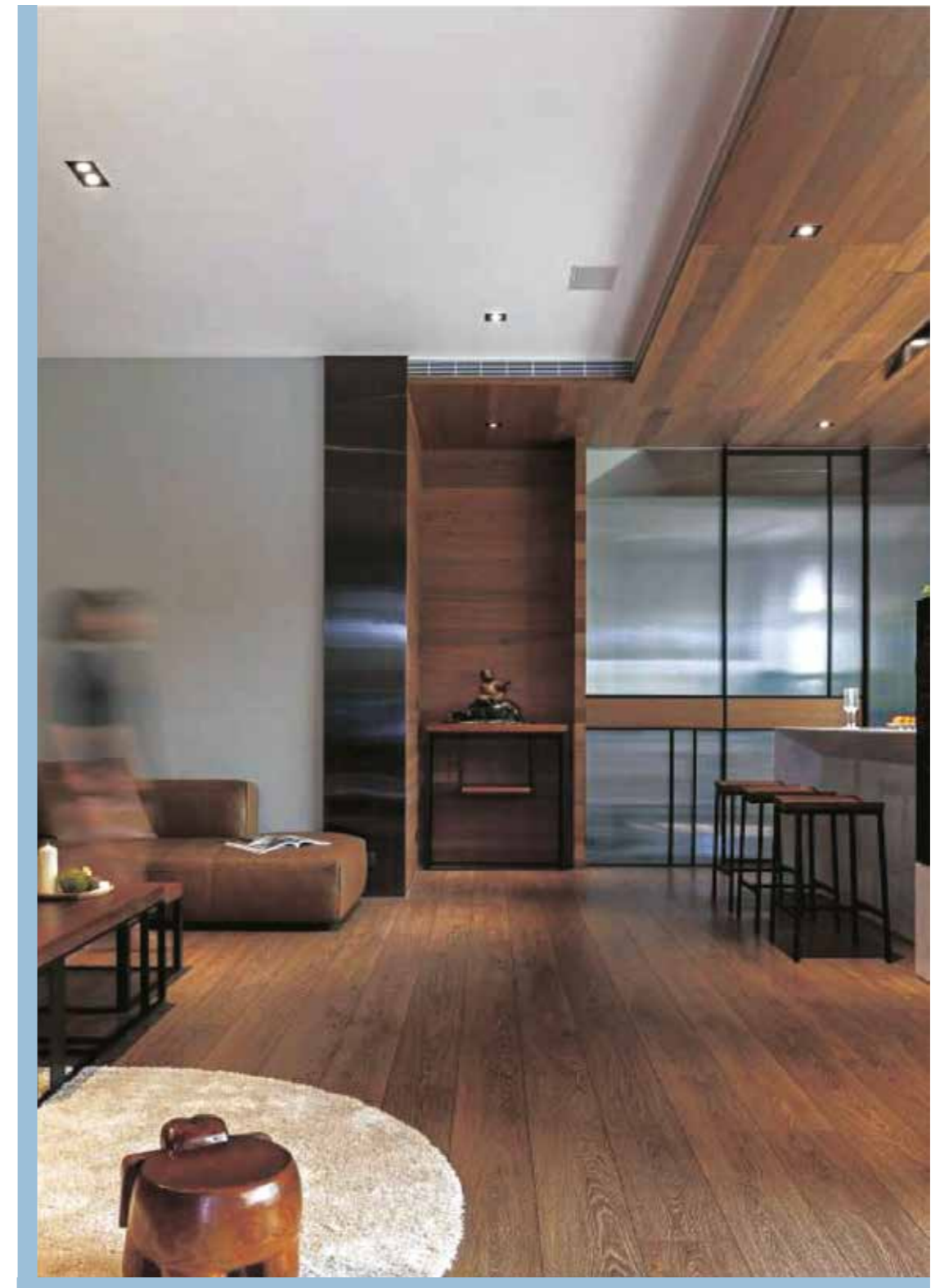

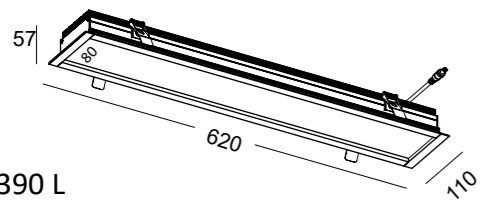

LADIK 390 L

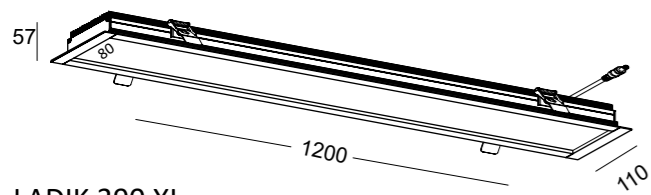

LADIK 390 XL



ELKIM SERIA

LADIK 390 L

LADIK 390 XL

Źródło światła:	LED SMD	
Moc:	16W	32W
Kąt świecenia:	100°	
Zasilanie:	stałoprądowe	
Zasilacz:	zewnętrzny (w komplecie)	
Ściemnianie:	Switch Dim, DALI, (opcja)	
Materiał wykonania:	aluminium + tworzywo	
System montażu:	w płytę G/K (otwór 600x100 mm)	w płytę G/K (otwór 1180x100 mm)
Dodatkowe informacje:	przesłona mleczna	

SMD LED IP20 100%

600x100 1,37kg

1180x100 2,66kg

NUMER KATALOGOWY  
23900XYZ-W

X	Model	Z	Kolor:
1	L	02	Biały
2	XL	03	Czarny
Y	Barwa światła	W	Ściemnianie
1	Biała ciepła 3000K / 1960 lm / 3920 lm	1	Brak
2	Biała naturalna 4000K / 2130 lm / 4260 lm	2	Switch Dim
		3	DALI

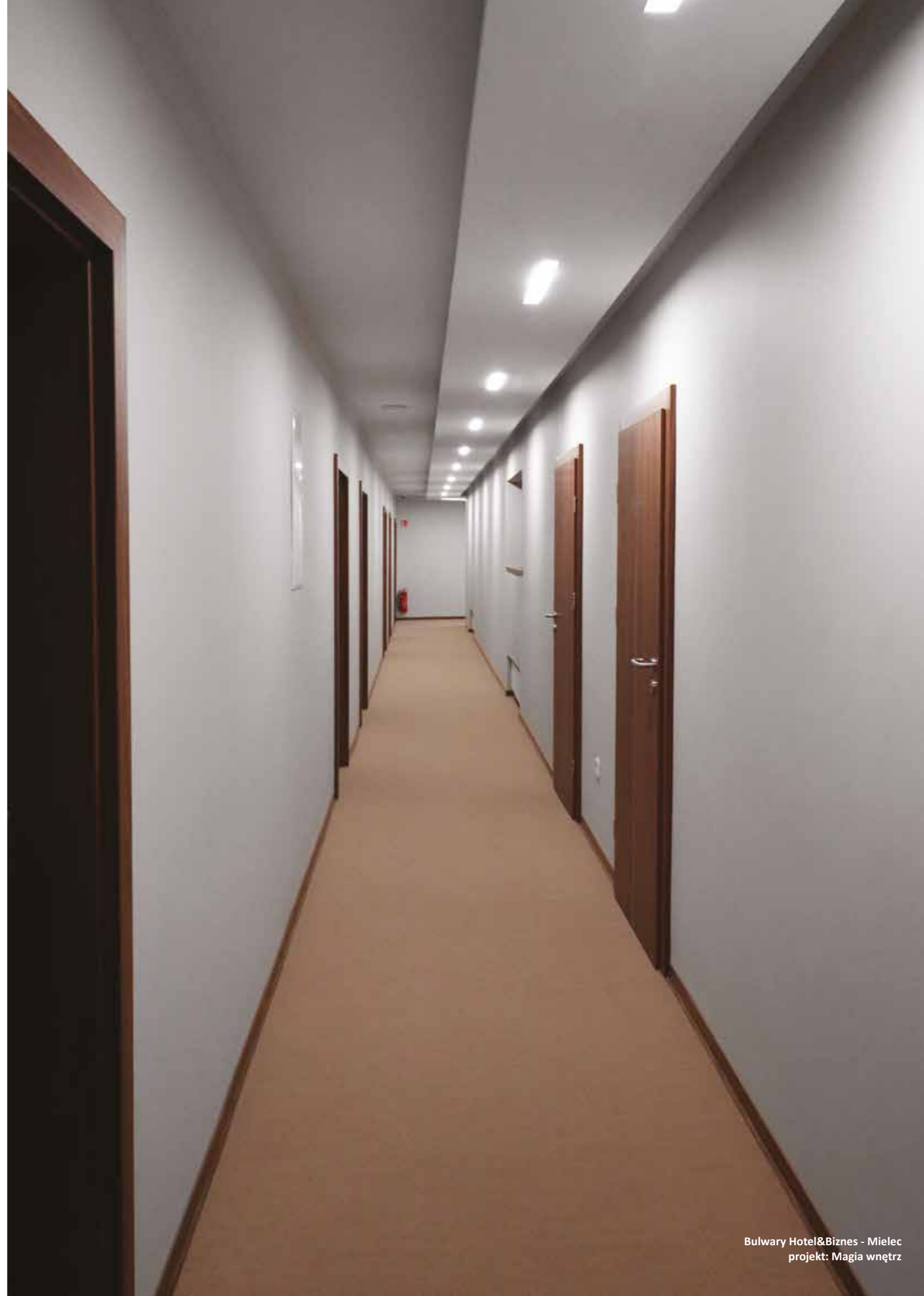



## ELKIM SYSTEM LINIOWYCH LAMP WPUSZCZANYCH LUPINUS WPUST

Źródło światła:	LED SMD
Moc:	(SP) 13,8W/mb lub (DP) 27,6W/mb
Strumień świetlny:	(SP) 1930 lm/mb lub (DP) 3860 lm/mb
Kąt świecenia:	100°
Zasilanie:	stałoprądowe lub stałonapięciowe
Zasilacz:	zewnętrzny (w komplecie)
Ściemnianie:	radiowe, Switch DIM, DALI (opcja)
Materiał wykonania:	aluminium + tworzywo
System montażu:	w płytę G/K

SMD LED   IP20 

Wykonujemy systemy liniowe, oparte o profil wpuszczany o długości L-3400 mm. Dlatego też możemy wyprodukować tak długą lampę w jednym odcinku z dokładnością do 1 cm. Oferujemy złącza proste oraz kątowe do łączenia profili. W systemach łączonych nie ma ograniczeń w zakresie maksymalnych długości oraz kątów. Prosimy o przesyłanie zapytań ze wskazaniem potrzeb klienta.

Bulwary Hotel&Biznes - Mielec  
projekt: Magia wnętrz

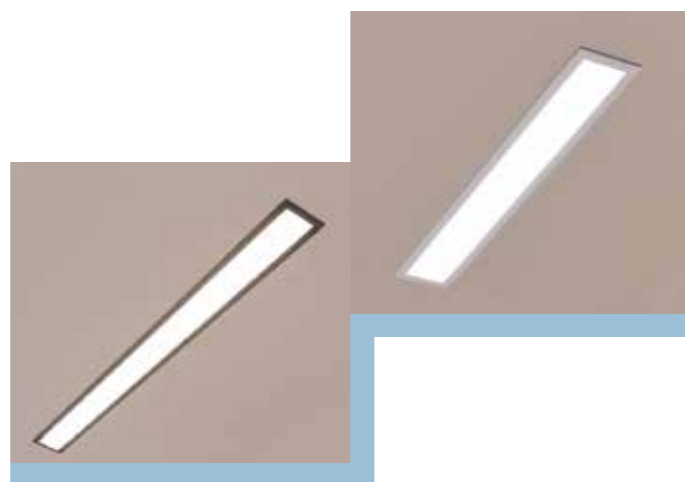
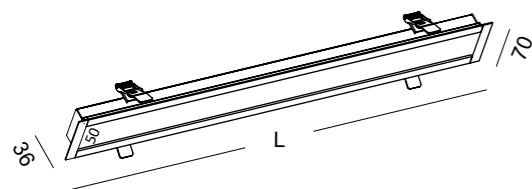
**ELKIM SERIA LUPINUS WPUST 120**

Źródło światła:	LED SMD
Moc:	(SP) 13,8W/mb lub (DP) 27,6W/mb
Strumień świetlny:	(SP) 1690 lm/mb lub (DP) 3380 lm/mb
Kąt świecenia:	100°
Zasilanie:	stałoprądowe
Zasilacz:	zewnętrzny (w komplecie)
Ściemnianie:	Switch DIM, DALI (opcja)
Materiał wykonania:	aluminium + tworzywo
System montażu:	w płytę G/K
Dodatkowe informacje:	przesłona w standardzie OPAL, mikropryzma na zamówienie

SMD LED IP20

**NUMER KATALOGOWY  
21200XYZ-W**

X	Model
01	L-610 SP / 980 lm
02	L-900 SP / 1470 lm
03	L-1180 SP / 1960 lm
04	L-1470 SP / 2450 lm
05	L-1760 SP / 2940 lm
06	L-2050 SP / 3430 lm
07	L-2340 SP / 3920 lm
08	L-2630 SP / 4410 lm
09	L-2920 SP / 4900 lm
10	L-3210 SP / 5390 lm
11	L-610 DP / 1820 lm
12	L-900 DP / 2730 lm
13	L-1180 DP / 3640 lm
14	L-1470 DP / 4550 lm
15	L-1760 DP / 5460 lm
16	L-2050 DP / 6370 lm
17	L-2340 DP / 7280 lm
18	L-2630 DP / 8190 lm
19	L-2920 DP / 9100 lm
20	L-3210 DP / 10010 lm

Y	Barwa światła
1	Biała ciepła 3000K
2	Biała naturalna 4000K

Z	Kolor:
02	Biały
03	Czarny

W	Ściemnianie
1	Brak
2	Switch Dim
3	DALI



mieszkanie prywatne - Poznań  
aranżacja oświetlenia: Dekolamp.pl

Bulwary Hotel&Biznes - Mielec  
projekt: Magia wnętrz





ELKIM  
*lighting*

LAMPY  
SUFITOWE

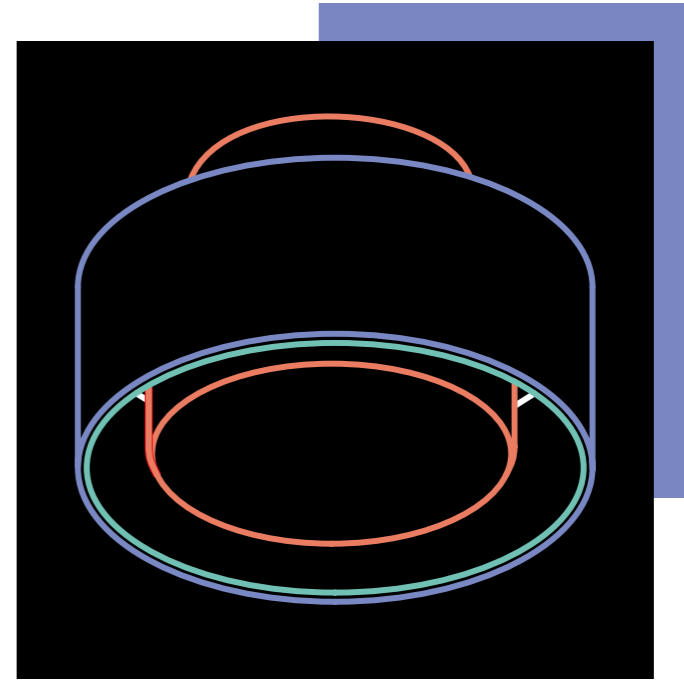

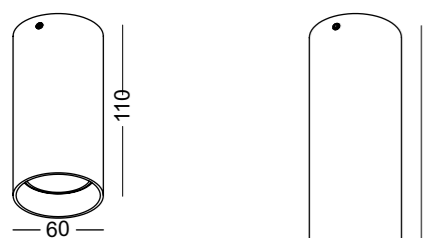

STALA/N 010 M

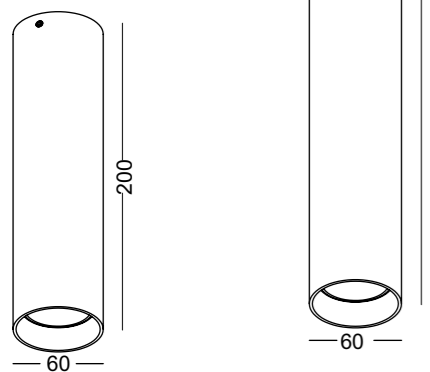

STALA/N 010 L

STALA/N 010 XL

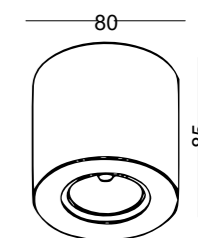

**ELKIM STALA/N 010**

<b>Źródło światła:</b>	QPAR16 230V GU10 (brak w komplecie)
<b>Moc:</b>	max 50W
<b>Barwa światła:</b>	zależna od źródła światła
<b>Kąt świecenia:</b>	zależny od źródła światła
<b>Zasilanie:</b>	230V
<b>Transformator/zasilacz:</b>	nie wymaga (źródło światła zasilane 230V)
<b>Ściemnianie:</b>	zależne od źródła światła
<b>Materiał wykonania:</b>	aluminium
<b>System montażu:</b>	natynkowy
<b>Dodatkowe informacje:</b>	możliwość zastosowania źródeł światła LED

LED READY IP20

0,50kg 0,62kg 1,16kg

**NUMER KATALOGOWY**  
**30100X0Z**

X	Model
1	M
2	L
3	XL

Z	Kolor
02	Biały
03	Czarny
05	Złoty

**RODZINA PRODUKTÓW**

- REFLEKTORY strona: 114
- LAMPY WISZĄCE strona: 129
- LAMPY SZYNOWE strona: 238



**ELKIM RUND 007**

<b>Źródło światła:</b>	QPAR16 230V GU10 (brak w komplecie)
<b>Moc:</b>	max 50W
<b>Barwa światła:</b>	zależna od źródła światła
<b>Kąt świecenia:</b>	zależny od źródła światła
<b>Zasilanie:</b>	230V
<b>Transformator/zasilacz:</b>	nie wymaga (źródło światła zasilane 230V)
<b>Ściemnianie:</b>	zależne od źródła światła
<b>Materiał wykonania:</b>	aluminium
<b>System montażu:</b>	natynkowy
<b>Dodatkowe informacje:</b>	możliwość zastosowania źródeł światła LED

LED READY IP20

0,34kg

**NUMER KATALOGOWY**  
**3007010Z**

Z	Kolor
02	Biały
03	Czarny

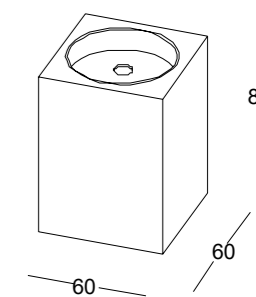
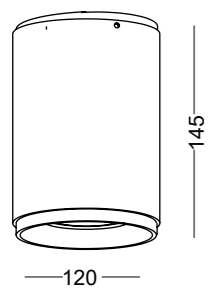

**ELKIM RETI/N 8130 XL**

<b>Źródło światła:</b>	ES111 GU10 230V (brak w komplecie)
<b>Moc:</b>	max 50W
<b>Barwa światła:</b>	zależna od źródła światła
<b>Kąt świecenia:</b>	zależny od źródła światła
<b>Zasilanie:</b>	230V
<b>Kolor:</b>	czarny + aluminiowy ring
<b>Transformator/zasilacz:</b>	nie wymaga (źródło światła zasilane 230V)
<b>Ściemnianie:</b>	zależne od źródła światła
<b>Materiał wykonania:</b>	aluminium
<b>System montażu:</b>	natynkowy
<b>Dodatkowe informacje:</b>	możliwość zastosowania źródeł światła LED

LED READY IP20

0,90kg

**NUMER KATALOGOWY**  
**381302031**

wyprzedaż DO WYCZERPANIA ZAPASÓW

**ELKIM SCUBI 003**

<b>Źródło światła:</b>	QPAR16 230V GU10 (brak w komplecie)
<b>Moc:</b>	max 50W
<b>Barwa światła:</b>	zależna od źródła światła
<b>Kąt świecenia:</b>	zależne od źródła światła
<b>Zasilanie:</b>	230V
<b>Transformator/zasilacz:</b>	nie wymaga (źródło światła zasilane 230V)
<b>Materiał wykonania:</b>	aluminium
<b>Ściemnianie:</b>	zależne od źródła światła
<b>System montażu:</b>	natynkowy
<b>Dodatkowe informacje:</b>	możliwość zastosowania źródeł światła LED

LED READY IP20

0,40kg

**NUMER KATALOGOWY**  
**3003010Z**

Z	Kolor
02	Biały
07	Czarny szczotkowany

RODZINA PRODUKTÓW

LAMPY WISZĄCE		strona: 137
LAMPY ŚCIENNE		strona: 184







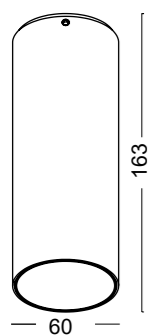

LAZER/N 219 L

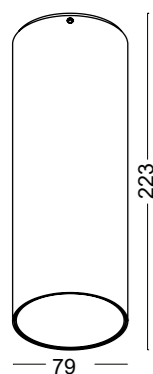

LAZER/N 219 XL



ELKIM SERIA

LAZER/N 219 L

LAZER/N 219 XL

Źródło światła:	LED COB	
Moc:	5W	9W
Zasilanie:	230V	
Kąt świecenia:	38°	
Zasilacz:	wbudowany	
Materiał wykonania:	aluminium + szkło	
System montażu:	natynkowy	

COB LED

0,41kg 0,67kg

NUMER KATALOGOWY  
32190XYZ

X	Model
1	L
2	XL

Y	Barwa światła
1	Biała ciepła 3000K / 460 lm / 800 lm
2	Biała naturalna 4000K / 500 lm / 840 lm

Z	Kolor
23	Biały z czarnym pierścieniem
33	Czarny z czarnym pierścieniem
53	Złoty z czarnym pierścieniem

RODZINA PRODUKTÓW

REFLEKTORY strona: 117

LAMPY SZYNOWE strona: 241

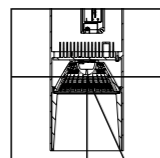

głęboko osadzona dioda i odbłyśnik

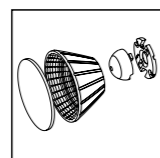

system optyki minimalizuje efekt oślepienia

PIERŚCIEŃ WEWNĘTRZNY DO LAMP LAZER



- Akcesoria:**
- Biały pierścień do wersji L - 21902
  - Złoty pierścień do wersji L - 21905
  - Biały pierścień do wersji XL - 22002
  - Złoty pierścień do wersji XL - 22005
  - Odbłyśnik do wersji L 10° - 21910
  - Odbłyśnik do wersji XL 10° - 22010

Specjalnie opracowana konstrukcja produktu pozwala na oświetlenie powierzchni, minimalizując efekt oślepienia. Głęboko osadzona dioda oraz zastosowanie dedykowanego systemu optyki czyni lampę wyjątkową. Dostępny w trzech wariantach kolorystycznych, dwóch rozmiarach oraz mocach. Produkt można personalizować wymieniając wewnętrzne pierścienie, które dostępne są w trzech kolorach.







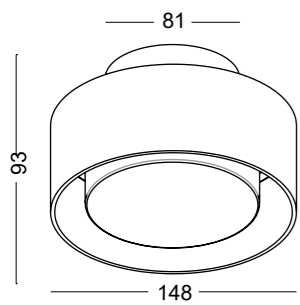

### ELKIM BRAKET/N 229

Źródło światła:	SMD LED
Moc:	6W / 540 lm
Barwa światła:	biała ciepła 3000K
Kąt świecenia:	120°
Zasilanie:	230V
Zasilacz:	wbudowany
Materiał wykonania:	aluminium + szkło akrylowe
System montażu:	natynkowy

SMD LED IP20

0,91kg

### NUMER KATALOGOWY

**3229011Z**

Z	Kolor
02	Biały
03	Czarny
05	Złoty



### RODZINA PRODUKTÓW

LAMPY WISZĄCE strona: 132

LAMPY ŚCIENNE strona: 200

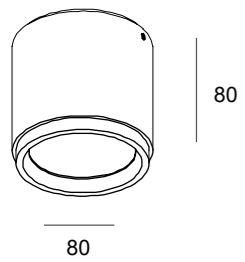

RETI/N 104 M

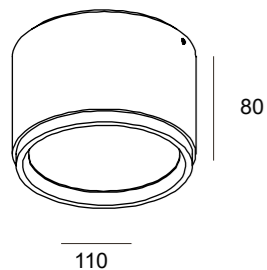

RETI/N 104 L

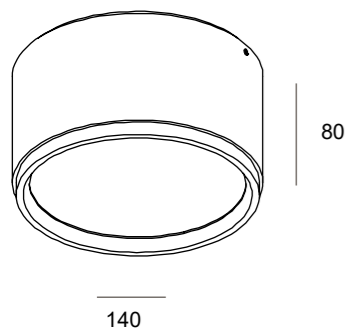

RETI/N 104 XL



ELKIM SERIA	RETI/N 104 M	RETI/N 104 L	RETI/N 104 XL
Źródło światła:	LED SMD		
Moc:	4,5W / 360 lm	10W / 800 lm	20W / 1600 lm
Barwa światła:	biała ciepła (3000K)		
Kąt świecenia:	110°		
Zasilanie:	230V		
Zasilacz:	wbudowany		
Materiał wykonania:	aluminium + tworzywo		
System montażu:	natynkowy		

SMD LED IP20

0,36kg

0,62kg

0,80kg

NUMER KATALOGOWY  
**31040X1Z**

RODZINA PRODUKTÓW

LAMPY ŚCIENNE strona: 183

X	Model	Z	Kolor
1	M	21	Biały + aluminiowy ring
2	L	25	Biały + złoty ring (tylko wersja XL)
3	XL	31	Czarny + aluminiowy ring
		35	Czarny + złoty ring (tylko wersja XL)



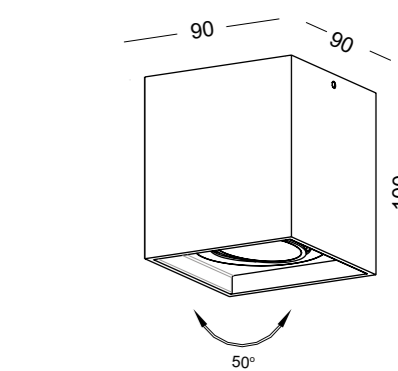

HAMAL 031/1

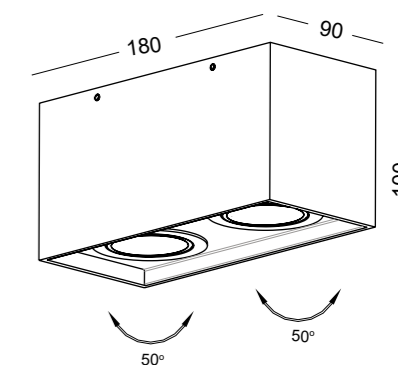

HAMAL 031/2

**ELKIM SERIA**

**HAMAL 031/1**

**HAMAL 031/2**

<b>Źródło światła:</b>	QPAR16 230V GU10 (brak w komplecie)	
<b>Moc:</b>	max 1x50W	max 2x50W
<b>Barwa światła:</b>	zależna od źródła światła	
<b>Kąt świecenia:</b>	zależny od źródła światła	
<b>Zasilanie:</b>	230V	
<b>Transformator/zasilacz:</b>	nie wymaga (źródło światła zasilane 230V)	
<b>Ściemnianie:</b>	zależne od źródła światła	
<b>Materiał wykonania:</b>	aluminium	
<b>System montażu:</b>	natynkowy	
<b>Dodatkowe informacje:</b>	możliwość zastosowania źródeł światła LED	

LED READY IP20

0,55kg

1,00kg

**NUMER KATALOGOWY**

**30310X0Z**

X	Model
1	031/1
2	031/2

Z	Kolor
02	Biały
03	Czarny

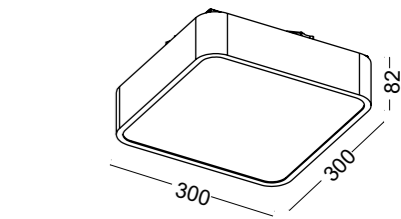

NORIP/N 149 L

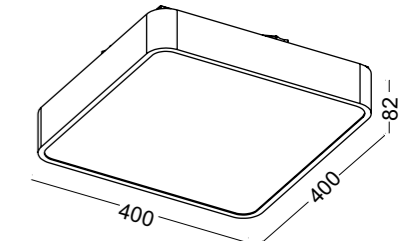

NORIP/N 149 XL

ELKIM SERIA	NORIP/N 149 L	NORIP/N 149 XL
Źródło światła:	SMD LED	
Moc:	16W / 1280 lm	36W / 2880 lm
Barwa światła:	biała ciepła 3000K	
Zasilanie:	230V	
Kąt świecenia:	110°	
Zasilacz	wbudowany	
Materiał wykonania:	aluminium + tworzywo	
System montażu:	natynkowy	

SMD LED IP20

1,26kg

2,23kg

NUMER KATALOGOWY  
**31490X1Z**

X	Model	Z	Kolor
1	L	02	Biały
2	XL	03	Czarny

RODZINA PRODUKTÓW

LAMPY ŚCIENNE



strona: 186

## ELKIM SYSTEMY LINIOWYCH LAMP NATYNKOWYCH LUPINUS

Źródło światła:	LED SMD
Moc:	(SP) 13,8W/mb lub (DP) 27,6W/mb
Strumień świetlny lampy:	(SP) od 1610 lm/mb lub (DP) do 3900 lm/mb
Kąt świecenia:	90° / 100°
Zasilanie:	230V
Zasilacz:	wbudowany
Ściemnianie:	radiowe, Switch DIM, DALI (opcja)
Materiał wykonania:	aluminium + tworzywo
System montażu:	natynkowy

SMD  
LED   IP20  

Wykonujemy systemy liniowe oparte o profile o długości L-3000 mm. Dlatego też możemy wyprodukować tak długą lampę w jednym odcinku z dokładnością do 1 cm. Oferujemy złącza proste oraz kątowe do łączenia profili. W systemach łączonych nie ma ograniczeń w zakresie maksymalnych długości oraz kątów. Prosimy o przesyłanie zapytań ze wskazaniem potrzeb klienta.

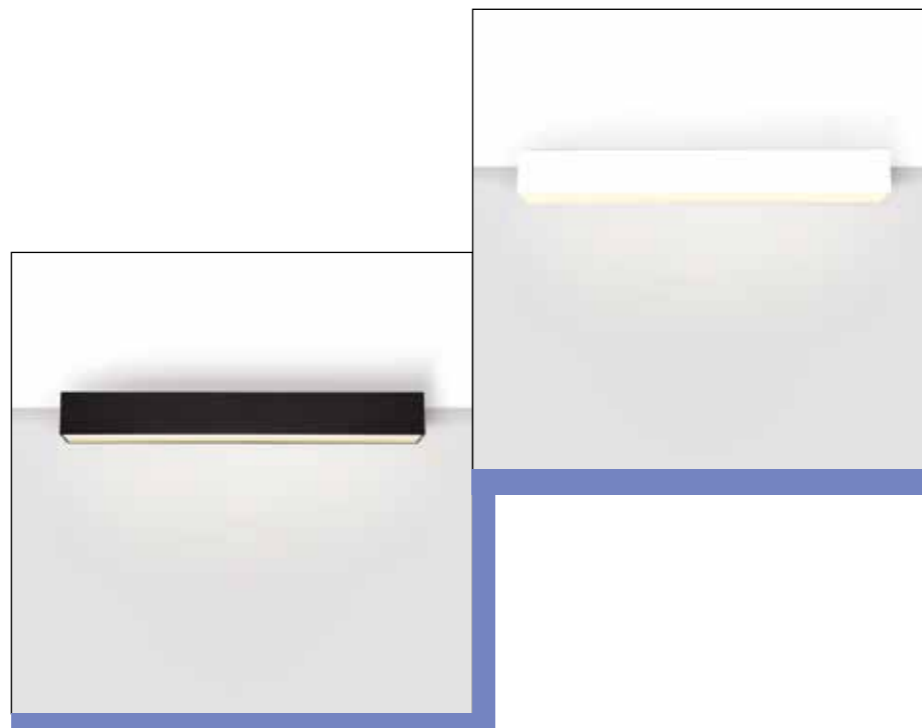
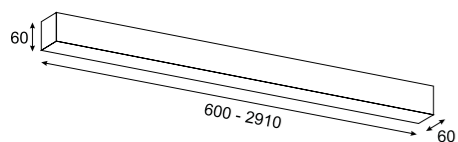

**ELKIM SERIA LUPINUS/N SQ 115**

Źródło światła:	LED SMD
Moc:	(SP) 13,8W/mb lub (DP) 27,6W/mb
Strumień świetlny:	(SP) 1980 lm/mb lub (DP) 3900 lm/mb
Kąt świecenia:	100°
Zasilanie:	230V
Zasilacz:	wbudowany
Ściemnianie:	Switch DIM, DALI (opcja)
Materiał wykonania:	aluminium + tworzywo
System montażu:	natynkowy
Dodatkowe informacje:	możliwość wmontowania czujnika ruchu - na zapytanie przesłona w standardzie OPAL, mikropryzma na zamówienie

SMD LED IP20

**NUMER KATALOGOWY  
31150XYZ-W**

X	Model
01	L-600 SP / 1190 lm
02	L-890 SP / 1785 lm
03	L-1170 SP / 2380 lm
04	L-1460 SP / 2975 lm
05	L-1750 SP / 3570 lm
06	L-2040 SP / 4165 lm
07	L-2330 SP / 4760 lm
08	L-2620 SP / 5355 lm
09	L-2910 SP / 5950 lm
10	L-600 DP / 2340 lm
11	L-890 DP / 3510 lm
12	L-1170 DP / 4680 lm
13	L-1460 DP / 5850 lm
14	L-1750 DP / 7020 lm
15	L-2040 DP / 8190 lm
16	L-2330 DP / 9360 lm
17	L-2620 DP / 10530 lm
18	L-2910 DP / 11700 lm

Y	Barwa światła:
1	Biała ciepła 3000K
2	Biała naturalna 4000K

Z	Kolor:
02	Biały
03	Czarny

W	Ściemnianie:
1	Brak
2	Switch DIM
3	DALI

**RODZINA PRODUKTÓW**

LAMPY WISZĄCE		strona: 148
LAMPY ŚCIENNE		strona: 216



Bulwary Hotel&Biznes - Mielec  
projekt: Magia wnętrz



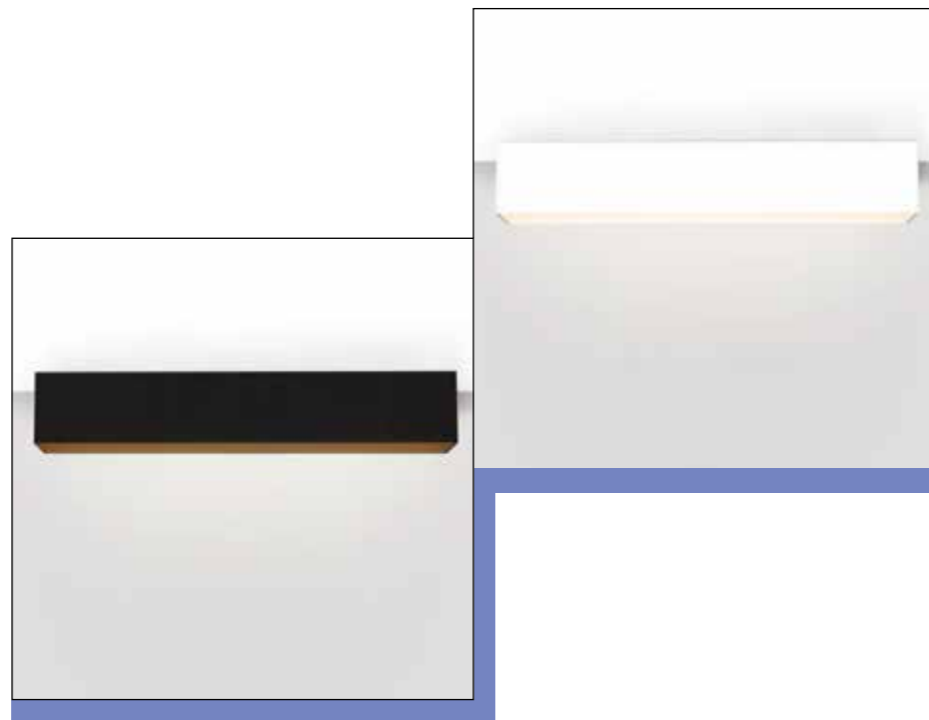
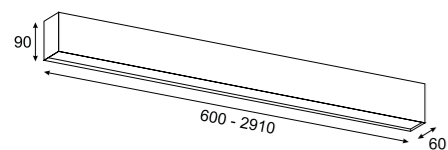

**ELKIM SERIA LUPINUS/N HQ 116**

<b>Źródło światła:</b>	LED SMD
<b>Moc:</b>	(SP) 13,8W/mb lub (DP) 27,6W/mb
<b>Strumień świetlny:</b>	(SP) 1610 lm/mb lub (DP) 3170 lm/mb
<b>Kąt świecenia:</b>	90°
<b>Zasilanie:</b>	230V
<b>Zasilacz:</b>	wbudowany
<b>Ściemnianie:</b>	Switch DIM, DALI (opcja)
<b>Materiał wykonania:</b>	aluminium + tworzywo
<b>System montażu:</b>	natynkowy
<b>Dodatkowe informacje:</b>	możliwość wmontowania czujnika ruchu - na zapytanie przesłona w standardzie OPAL, mikropryzma na zamówienie

SMD LED IP20

**NUMER KATALOGOWY**  
**31160XYZ-W**

X	Model
01	L-600 SP / 965 lm
02	L-890 SP / 1450 lm
03	L-1170 SP / 1930 lm
04	L-1460 SP / 2415 lm
05	L-1750 SP / 2900 lm
06	L-2040 SP / 3380 lm
07	L-2330 SP / 3865 lm
08	L-2620 SP / 4345 lm
09	L-2910 SP / 4830 lm
10	L-600 DP / 1900 lm
11	L-890 DP / 2855 lm
12	L-1170 DP / 3810 lm
13	L-1460 DP / 4760 lm
14	L-1750 DP / 5710 lm
15	L-2040 DP / 6660 lm
16	L-2330 DP / 7615 lm
17	L-2620 DP / 8570 lm
18	L-2910 DP / 9520 lm

Y	Barwa światła:
1	Biała ciepła 3000K
2	Biała naturalna 4000K
Z	Kolor:
02	Biały
03	Czarny
W	Ściemnianie:
1	Brak
2	Switch DIM
3	DALI

**RODZINA PRODUKTÓW**

LAMPY WISZĄCE		strona: 154
LAMPY ŚCIENNE		strona: 218

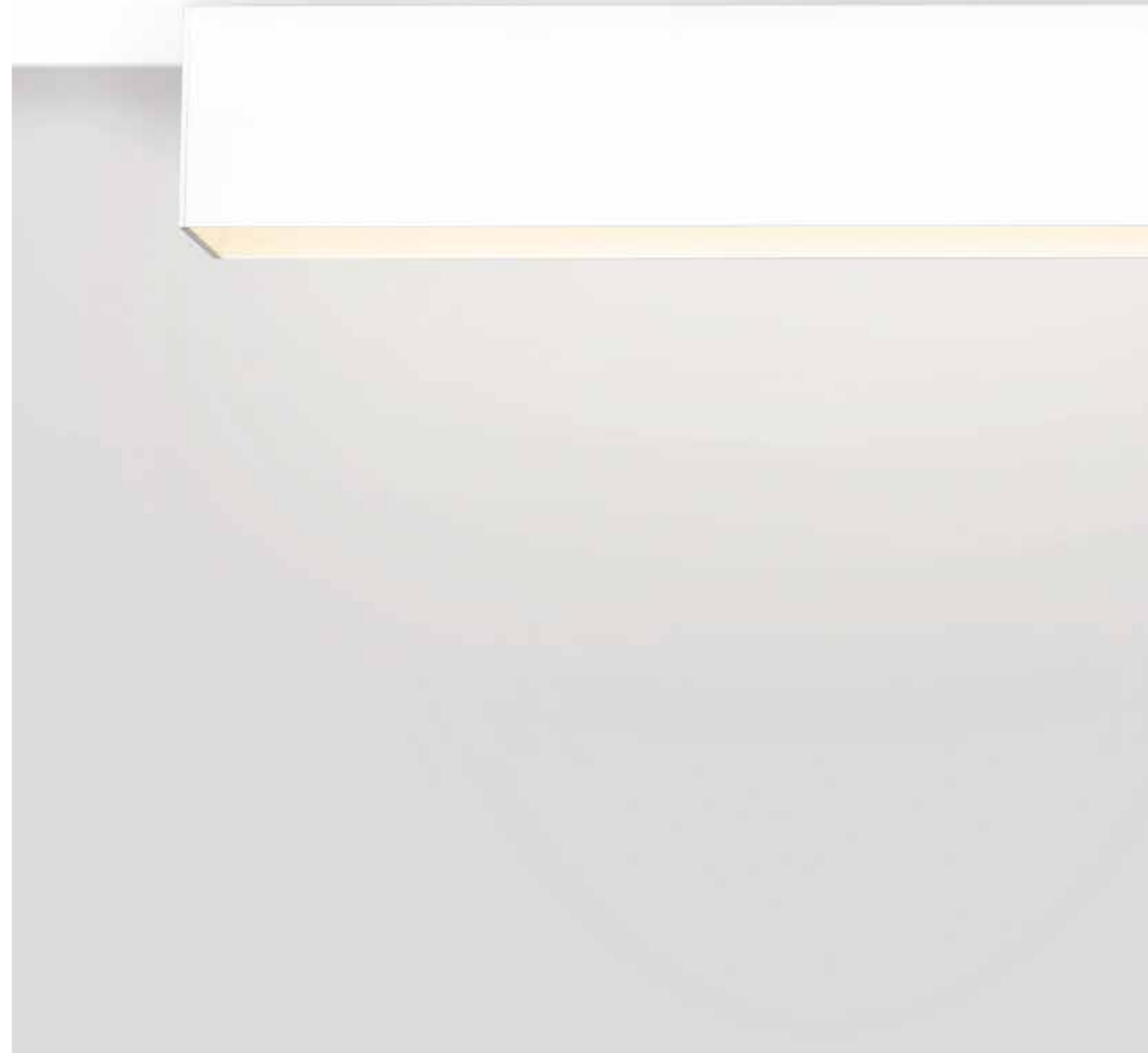

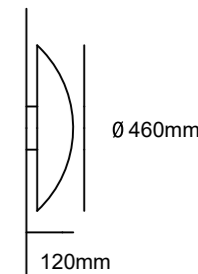
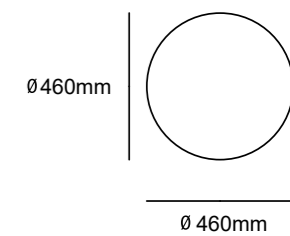
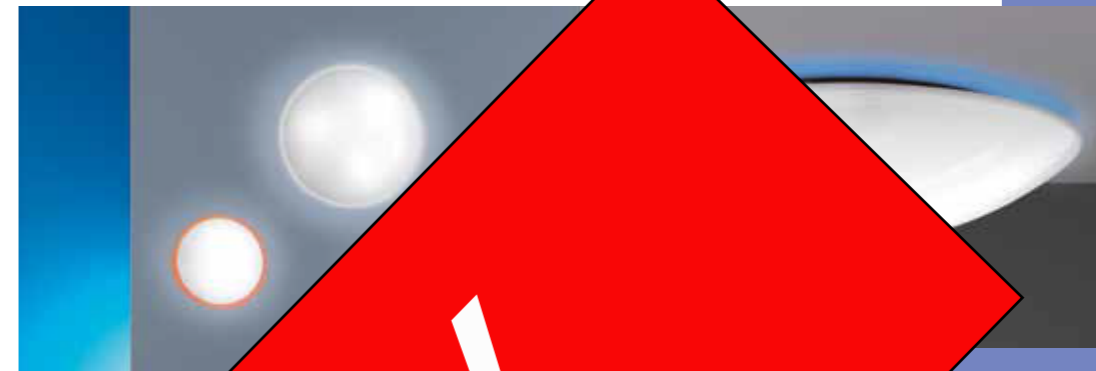

ROLL L

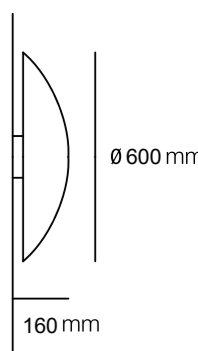
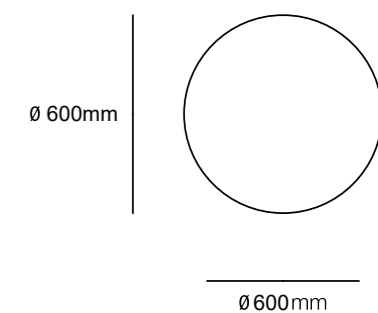

ROLL XL

	ROLL L	ROLL XL
Przebiegłość:	2xE27 (brak w komplecie)	3xE27 (brak w komplecie)
Moc:	max 2x35W	max 2x35W
Temperatura światła:	zależna od źródła światła	
Kąt świecenia:	180°	
Napięcie:	230V	
Transformator/zasilacz:	nie wymaga (źródło światła zasilane 230V)	
Materiał wykonania:	metakryl	
Kolor wykończenia:	biały połysk	
System montażu:	natynkowy	
Ściemnianie:	zależne od źródła światła	
Dodatkowe informacje:	możliwość zastosowania źródeł światła LED produkt standardowy w całości jest biały - wybarwienie tyłu na zapytanie	

LED READY     CE IP40 

NUMER KATALOGOWY  
**33010X**

X	Model
1	L
2	XL

# WYCOFANY

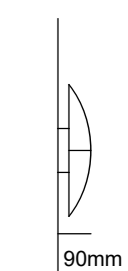
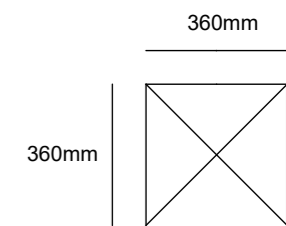

QUAR L

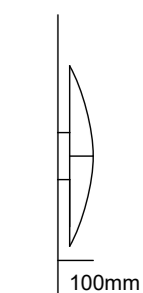
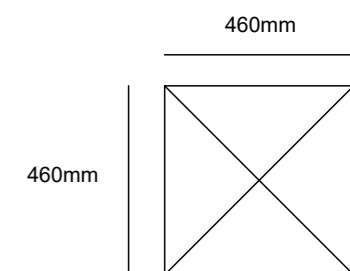

QUAR XL

**WYCOFANY**

	QUAR L	QUAR XL
Przeznaczenie:	2xE27 (brak w komplecie)	3xE27 (brak w komplecie)
Moc:	max 2x35W	max 3x35W
Kąt światła:	zależna od źródła światła	
Kąt świecenia:	180°	
Zasilanie:	230V	
Transformator/zasilacz:	nie wymaga (źródło światła zasilane 230V)	
Materiał wykonania:	metakryl	
Kolor wykończenia:	biały połysk	
System montażu:	natynkowy	
Ściemnianie:	zależne od źródła światła	
Dodatkowe informacje:	możliwość zastosowania źródeł światła LED	

LED READY CE IP40 180°

**NUMER KATALOGOWY**  
**33020X**

X	Model
1	L
2	XL

# REFLEKTORY

ELKIM  
*lighting*

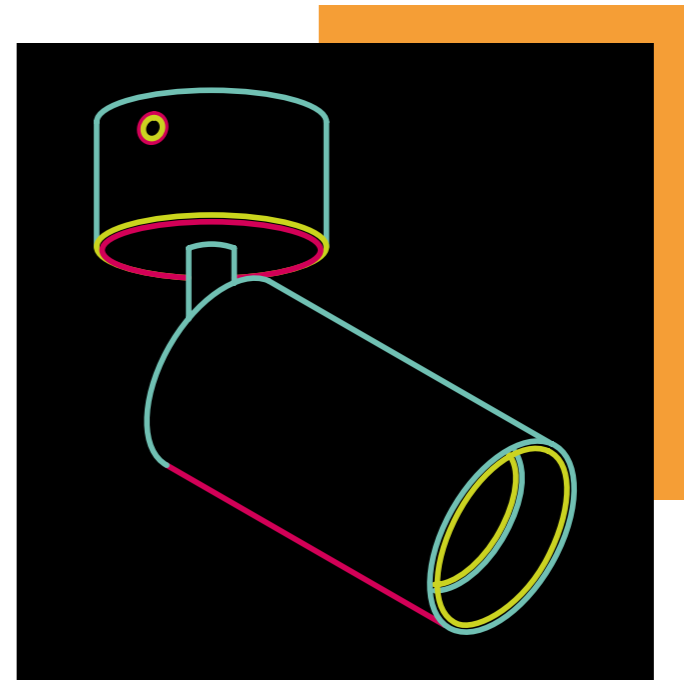



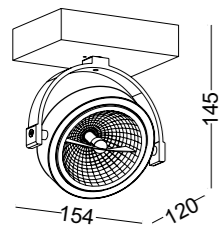

LIRIO 128/1

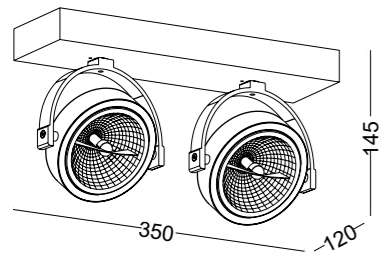

LIRIO 128/2

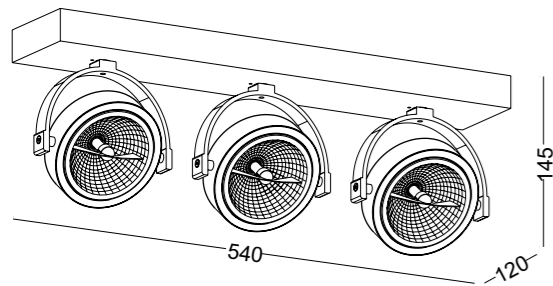



LIRIO 128/3





ELKIM SERIA	LIRIO 128/1	LIRIO 128/2	LIRIO 128/3
-------------	-------------	-------------	-------------

Źródło światła:	ES111 230V GU10 (brak w komplecie)		
Moc:	max 50W	max 2x50W	max 3x50W
Barwa światła:	zależna od źródła światła		
Kąt świecenia:	zależny od źródła światła		
Zasilanie:	230V		
Transformator/zasilacz:	nie wymaga (źródło światła zasilane 230V)		
Ściemnianie:	zależne od źródła światła		
Materiał wykonania:	aluminium		
System montażu:	natynkowy		
Dodatkowe informacje:	możliwość zastosowania źródeł światła LED		

LED READY   IP20   

 0,70kg

 1,20kg

 1,50kg

### NUMER KATALOGOWY

## 41280X0Z

X	Model	Z	Kolor
1	128/1	01	Aluminium szczotkowane - do wyczerpania zapasów
2	128/2	02	Biały
3	128/3 - do wyczerpania zapasów	03	Czarny



mieszkanie prywatne - Poznań  
aranżacja oświetlenia: Dekolamp.pl

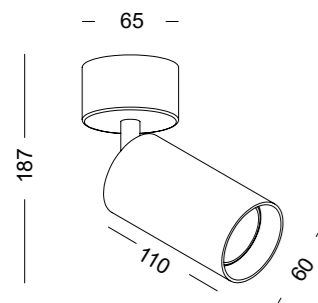

## ELKIM STALA/S 010

Źródło światła:	QPAR16 230V GU10 (brak w komplecie)
Moc:	max 50W
Barwa światła:	zależna od źródła światła
Kąt świecenia:	zależny od źródła światła
Zasilanie:	230V
Transformator/zasilacz:	nie wymagany (źródło zasilane 230V)
Ściemnianie:	zależne od źródła światła
Materiał wykonania:	aluminium
System montażu:	natynkowy
Dodatkowe informacje:	możliwość zastosowania źródeł światła LED

LED READY

0,41kg

## NUMER KATALOGOWY

# 4010010Z

Z	Kolor
02	Biały
03	Czarny
05	Złoty

## RODZINA PRODUKTÓW

LAMPY SUFITOWE		strona: 82
LAMPY WISZĄCE		strona: 129
LAMPY SZYNOWE		strona: 238

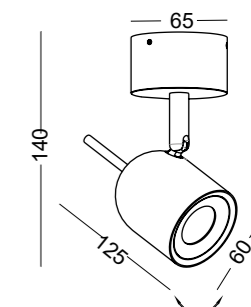

BELL/S 210A

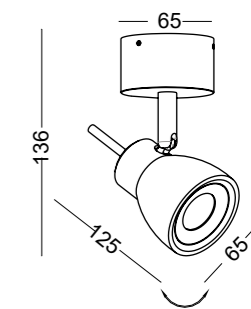

BELL/S 210B

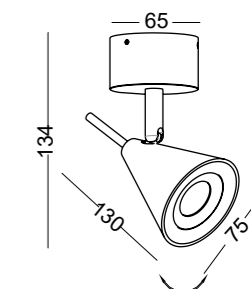

BELL/S 210C

## ELKIM SERIA

## BELL/S 210

Źródło światła:	LED COB
Moc:	5W
Zasilanie:	230V
Kąt świecenia:	38°
Zasilacz	wbudowany
Materiał wykonania:	aluminium + szkło
System montażu:	natynkowy

COB LED

0,45kg

## NUMER KATALOGOWY

# 42100XYZ

X	Model
1	210A
2	210B
3	210C

Z	Kolor
02	Biały
03	Czarny

Y	Barwa światła
1	Biała ciepła 3000K / 430 lm
2	Biała naturalna 4000K / 460 lm

## RODZINA PRODUKTÓW

LAMPY WISZĄCE		strona: 130
---------------	--	-------------

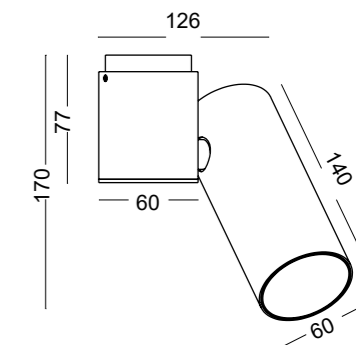

LAZER/S 219 L

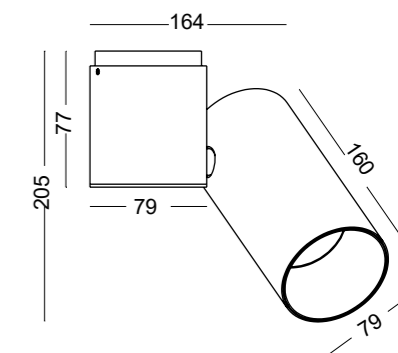

LAZER/S 219 XL

ELKIM SERIA	LAZER/S 219 L	LAZER/S 219 XL
Źródło światła:	LED COB	
Moc:	5W	9W
Zasilanie:	230V	
Kąt świecenia:	38°	
Zasilacz:	wbudowany	
Materiał wykonania:	aluminium + szkło	
System montażu:	natynkowy	

COB LED

0,59kg

0,95kg

**NUMER KATALOGOWY**  
**4 2 1 9 0 X Y Z**

X	Model
1	L
2	XL

Y	Barwa światła
1	Biała ciepła 3000K / 460 lm / 800 lm
2	Biała naturalna 4000K / 500 lm / 840 lm

**PIERŚCIEŃ WEWNĘTRZNY DO LAMP LAZER**



- Akcesoria:**
- Biały pierścień do wersji L - 21902
- Złoty pierścień do wersji L - 21905
- Biały pierścień do wersji XL - 22002
- Złoty pierścień do wersji XL - 22005
- Odbłyśnik do wersji L 10° - 21910
- Odbłyśnik do wersji XL 10° - 22010

Z	Kolor
23	Biały z czarnym pierścieniem
33	Czarny z czarnym pierścieniem
53	Złoty z czarnym pierścieniem

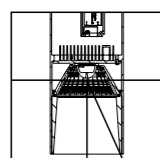

głęboko osadzona dioda i odbłyśnik

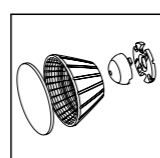

system optyki minimalizuje efekt oślepienia

**RODZINA PRODUKTÓW**

- LAMPY SUFITOWE strona: 88
- LAMPY SZYNOWE strona: 241



# LAMPY WISZAŃCE

ELKIM  
*lighting*

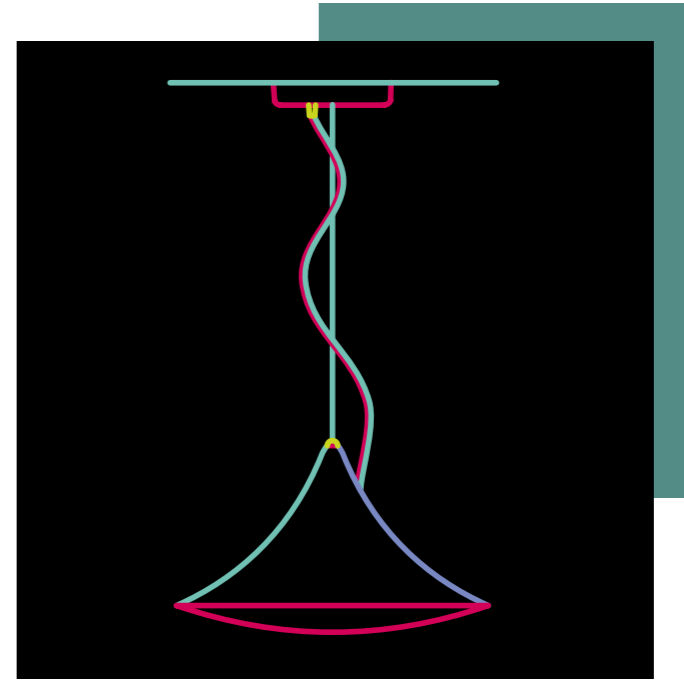

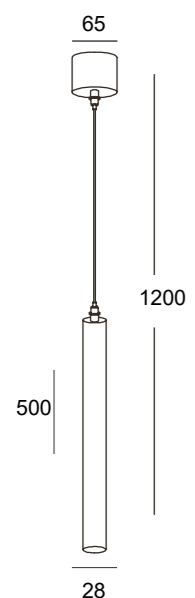

## ELKIM SCOP 012

Źródło światła:	Power LED
Moc:	3W
Zasilanie:	230V
Kąt świecenia:	30°
Zasilacz	wbudowany
Materiał wykonania:	aluminium
System montażu:	natynkowy (lampa wisząca)
Dodatkowe informacje:	długość linki 1,2 mb - inna na zamówienie

POWER LED

0,72kg

## NUMER KATALOGOWY

### 501201YZ

Jakość zastosowanych materiałów wyróżnia ten produkt wśród podobnych modeli. Delikatna linka pełniąc jednocześnie funkcję przewodu zasilającego, solidny wałek aluminiowy oraz estetyczne, chromowane złączki. To jedyny taki produkt na rynku.

Y	Barwa światła
1	Biała ciepła 3000K / 160 lm
2	Biała naturalna 4000K / 194 lm
3	Biała zimna 6000K / 221 lm
4	Niebieska
5	Czerwona

Z	Kolor
02	Biały
03	Czarny

Akcesoria:
Soczewka 60° - 06160

**PODSTAWY ZBIORCZE** wykonujemy pod indywidualne zamówienia.



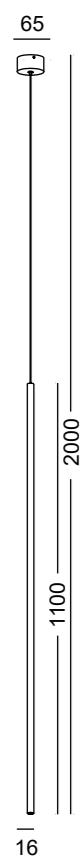

### ELKIM SCOP 012 SLIM

Źródło światła:	Power LED
Moc:	1W
Kąt świecenia:	30°
Zasilanie:	230V
Zasilacz	wbudowany
Materiał wykonania:	aluminium
System montażu:	natynkowy (lampa wisząca)
Dodatkowe informacje:	długość linki 1 mb - inna na zamówienie

POWER LED IP20

0,68kg

NUMER KATALOGOWY  
**5012S1YZ**

Y	Barwa światła
1	Biała ciepła 3000K / 94 lm
2	Biała naturalna 4000K / 104 lm
3	Biała zimna 6000K / 120 lm
4	Niebieska
5	Czerwona

Z	Kolor
02	Biały
03	Czarny

PODSTAWY ZBIORCZE wykonujemy pod indywidualne zamówienia.



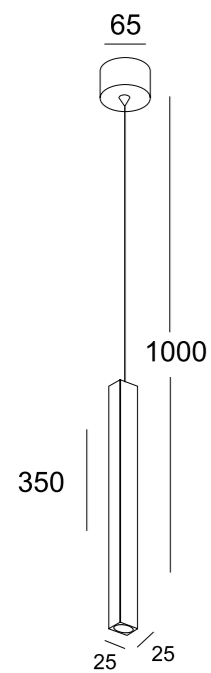

### ELKIM CUBI 045 MINI

Źródło światła:	Power LED
Moc:	3W
Kąt świecenia:	30°
Zasilanie:	230V
Zasilacz	wbudowany
Materiał wykonania:	aluminium
System montażu:	natynkowy (lampa wisząca)
Dodatkowe informacje:	długość linki 1,2 mb - inna na zamówienie

POWER LED

0,60kg

### NUMER KATALOGOWY

**504501YZ**

Y	Barwa światła
1	Biała ciepła 3000K / 160 lm
2	Biała naturalna 4000K / 194 lm
3	Biała zimna 6000K / 221 lm
4	Niebieska
5	Czerwona

Z	Kolor
02	Biały
07	Czarny szczotkowany

Akcesoria:
Soczewka 60° - 06160

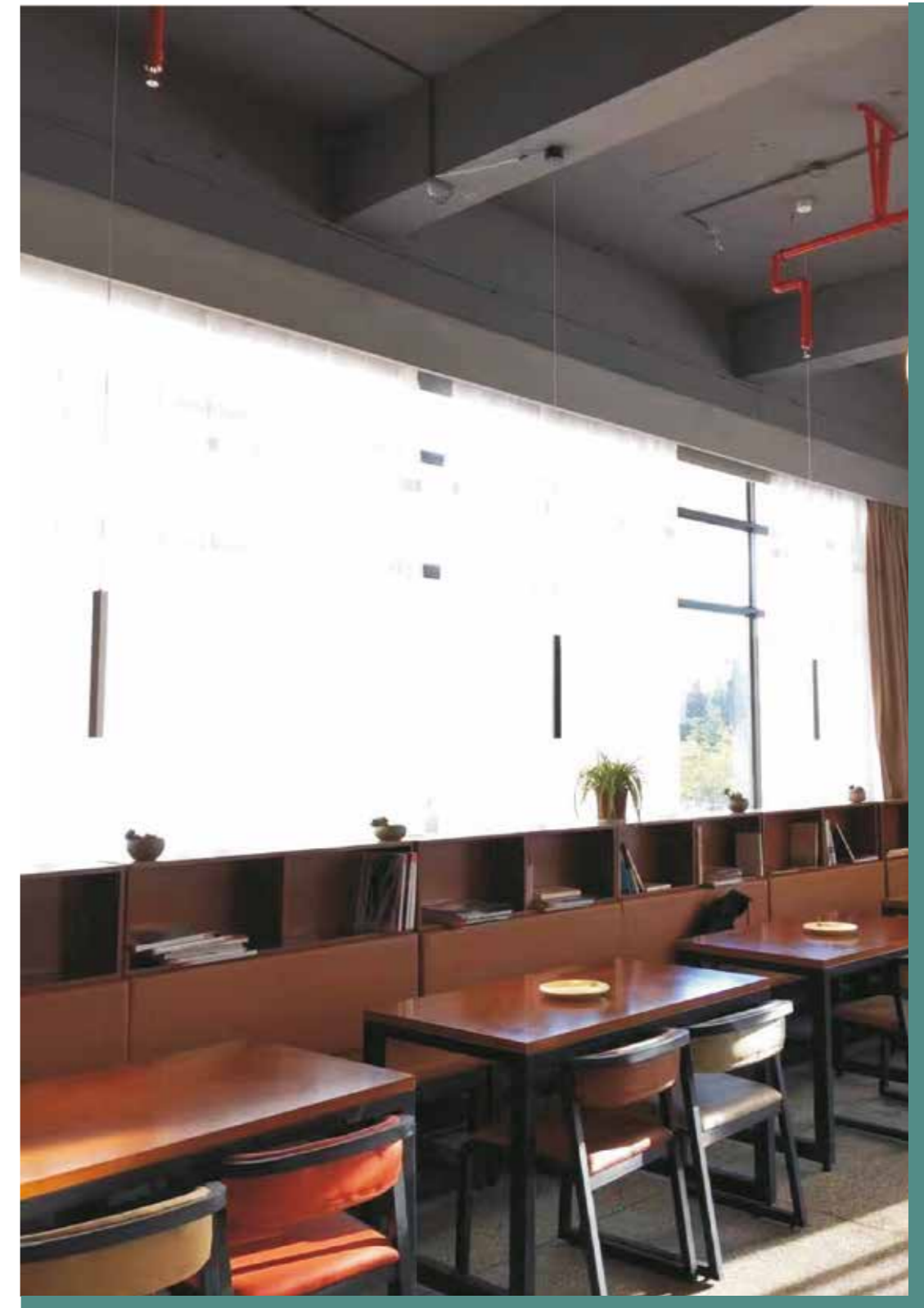

PODSTAWY ZBIORCZE wykonujemy pod indywidualne zamówienia.







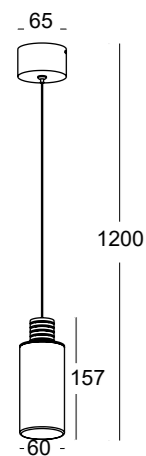

**ELKIM ANTARES 174**

Źródło światła:	COB LED
Moc:	5W
Kąt świecenia:	360°
Zasilanie:	230V
Zasilacz	wbudowany
Materiał wykonania:	aluminium + szkło akrylowe
Kolor wykończenia:	aluminiowy + białe szkło
System montażu:	natynkowy (lampa wisząca)
Dodatkowe informacje:	długość linki 1 mb - inna na zamówienie

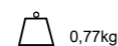

**NUMER KATALOGOWY  
517401Y09**

Y	Barwa światła
1	Biała ciepła 3000K / 340 lm
2	Biała naturalna 4000K / 360 lm

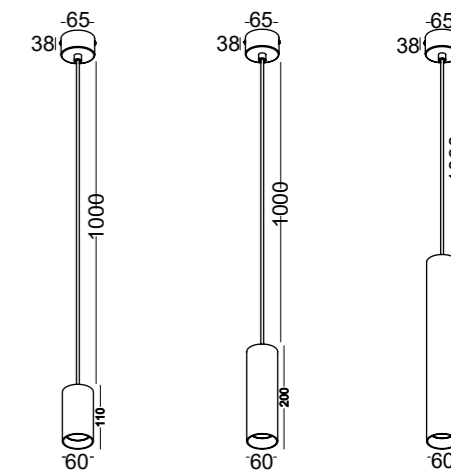
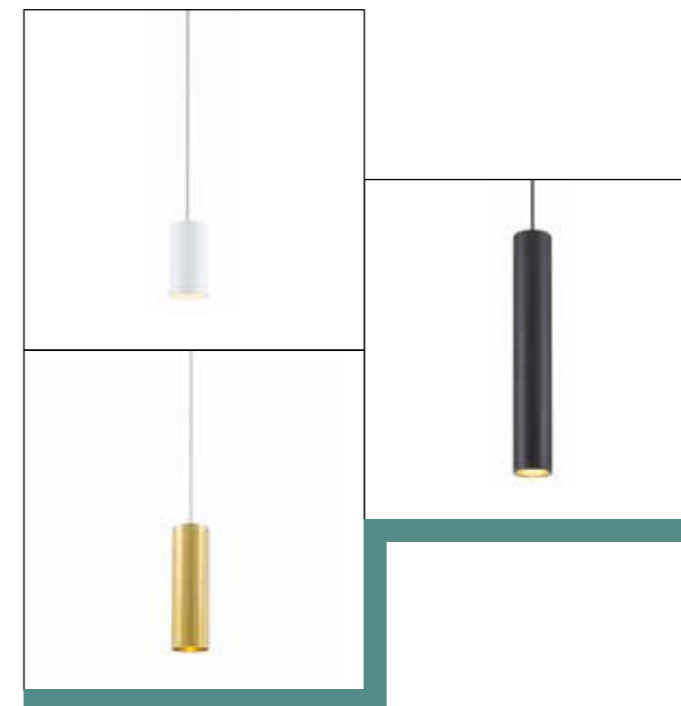

STALA/Z 010 M STALA/Z 010 L STALA/Z 010 XL

**ELKIM STALA/Z 010**

Źródło światła:	QPAR16 230V GU10 (brak w komplecie)
Moc:	max 50W
Barwa światła:	zależna od źródła światła
Kąt świecenia:	zależny od źródła światła
Zasilanie:	230V
Transformator/zasilacz:	nie wymaga (źródło światła zasilane 230V)
Ściemnianie:	zależne od źródła światła
Materiał wykonania:	aluminium
System montażu:	natynkowy (lampa wisząca)
Dodatkowe informacje:	możliwość zastosowania źródeł światła LED

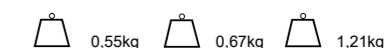

**NUMER KATALOGOWY  
50100X0Z**

X	Model
1	M
2	L
3	XL

Z	Kolor
02	Biały
03	Czarny
05	Złoty

**RODZINA PRODUKTÓW**

LAMPY SUFITOWE		strona: 82
REFLEKTORY		strona: 114
LAMPY SZYNOWE		strona: 238



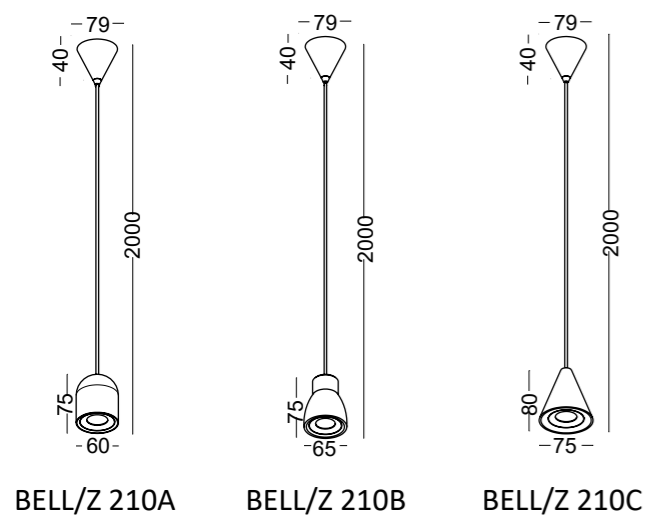

**ELKIM SERIA BELL/Z 210**

Źródło światła:	COB LED
Moc:	5W
Zasilanie:	230V
Kąt świecenia:	38°
Zasilacz	wbudowany
Materiał wykonania:	aluminium + szkło
System montażu:	natynkowy (lampa wisząca)
Dodatkowe informacje:	długość przewodu 1,8 mb - inna na zamówienie

COB LED

0,43kg

**NUMER KATALOGOWY 52100XYZ**

X	Model
1	210A
2	210B
3	210C

Y	Barwa światła
1	Biała ciepła 3000K / 430 lm
2	Biała naturalna 4000K / 460 lm

Z	Kolor
02	Biały z czarnym przewodem
03	Czarny z czarnym przewodem

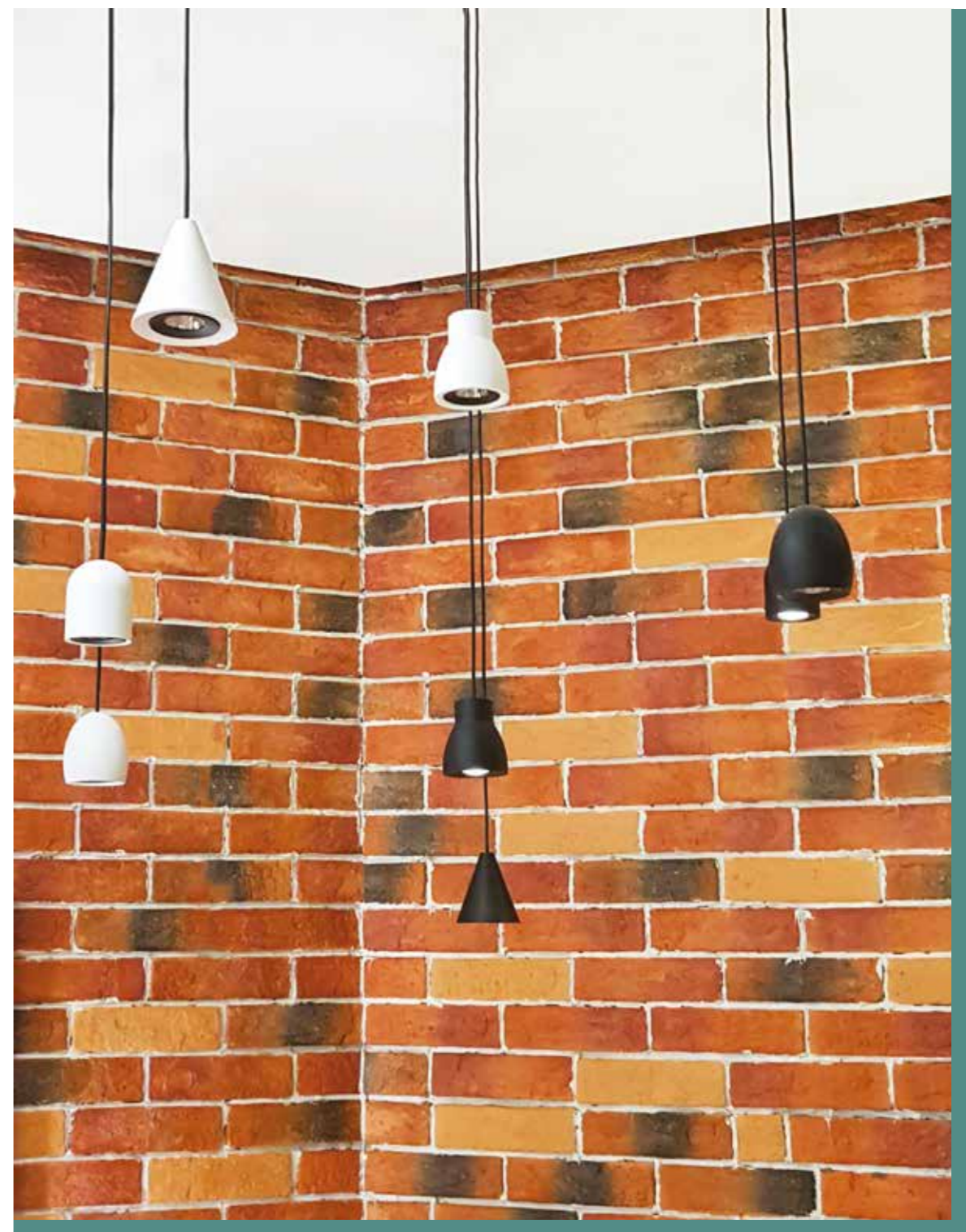

**RODZINA PRODUKTÓW**

REFLEKTORY



strona: 115

**PODSTAWY ZBIORCZE wykonujemy pod indywidualne zamówienia.**

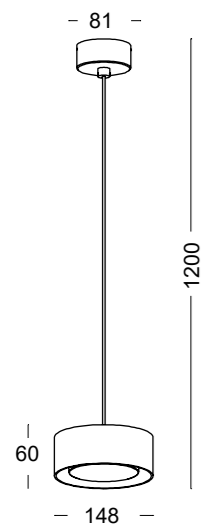

### ELKIM BRACKET/Z 229

Źródło światła:	SMD LED
Moc:	6W / 540 lm
Barwa światła:	Biała ciepła 3000K
Kąt świecenia:	120°
Zasilanie:	230V
Zasilacz	wbudowany
Materiał wykonania:	aluminium + szkło akrylowe
System montażu:	natynkowy (lampa wisząca)
Dodatkowe informacje:	długość przewodu 1,0 mb - inna na zamówienie

SMD LED IP20

0,94kg

### NUMER KATALOGOWY

**5229011Z**

Z	Kolor
02	Biały z czarnym przewodem
03	Czarny z czarnym przewodem
05	Złoty z czarnym przewodem

### RODZINA PRODUKTÓW

LAMPY SUFITOWE		strona: 92
LAMPY ŚCIENNE		strona: 200



PODSTAWY ZBIORCZE wykonujemy pod indywidualne zamówienia.







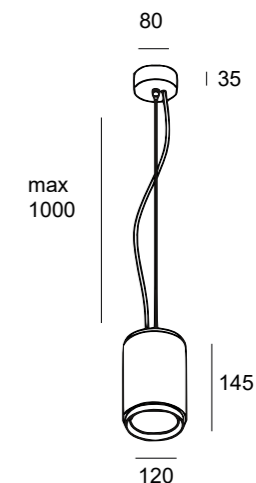
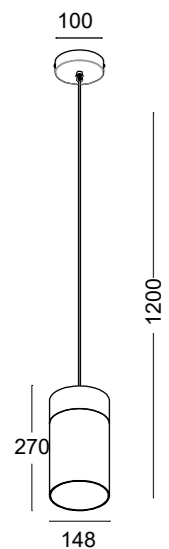

### ELKIM TOBA 173

Źródło światła:	1xE27 (brak w komplecie)
Moc:	max 50W
Barwa światła:	zależna od źródła światła
Kąt świecenia:	zależny od źródła światła
Zasilanie:	230V
Transformator/zasilacz:	nie wymagany (źródło zasilane 230V)
Ściemnianie:	zależne od źródła światła
Materiał wykonania:	aluminium
System montażu:	natynkowy (lampa wisząca)
Dodatkowe informacje:	długość przewodu 1,0 mb - inna na zamówienie możliwość zastosowania źródeł światła LED

LED READY IP20

1,52kg

### NUMER KATALOGOWY 5173010Z

Z	Kolor
25	Biały + złoty
26	Biały + aluminium polerowane
35	Czarny + złoty
36	Czarny + aluminium polerowane



### ELKIM RETI/Z 8130 XL

Źródło światła:	ES111 GU10 230V (brak w komplecie)
Moc:	max 50W
Barwa światła:	zależna od źródła światła
Kąt świecenia:	zależny od źródła światła
Zasilanie:	230V
Transformator/zasilacz:	nie wymaga (źródło światła zasilane 230V)
Ściemnianie:	zależne od źródła światła
Kolor:	czarny + aluminiowy ring
Materiał wykonania:	aluminium
System montażu:	natynkowy (lampa wisząca)
Dodatkowe informacje:	możliwość zastosowania źródeł światła LED

LED READY IP20

0,94kg

### NUMER KATALOGOWY 581302031

wyprzedaż DO WYCZERPANIA ZAPASÓW

#### RODZINA PRODUKTÓW

LAMPY SUFITOWE strona: 84

LAMPY ŚCIENNE strona: 184

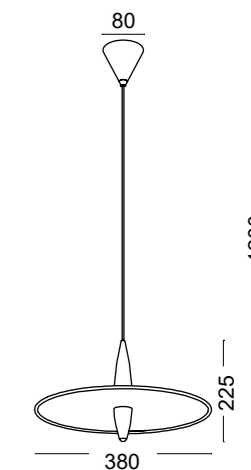

### ELKIM SATURN 171

Źródło światła:	COB LED
Moc:	9W
Zasilanie:	230V
Kąt świecenia:	180°
Zasilacz	wbudowany
Materiał wykonania:	aluminium + szkło akrylowe
System montażu:	natynkowy (lampa wisząca)
Dodatkowe informacje:	długość przewodu 1,0 mb - inna na zamówienie

COB LED   

 1,20 kg

### NUMER KATALOGOWY 517101YZ

Y	Barwa światła
1	Biała ciepła 3000K / 740 lm
2	Biała naturalna 4000K / 780 lm
Z	Kolor
04	Miedziany z czarnym przewodem
05	Złoty z czarnym przewodem
06	Aluminium polerowane z czarnym przewodem





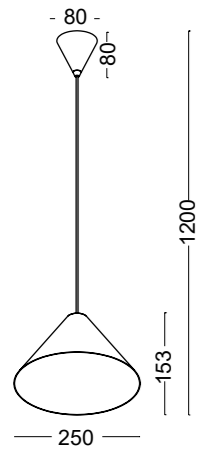

TRADA 227 L

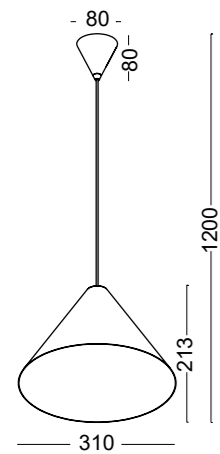

TRADA 227 XL

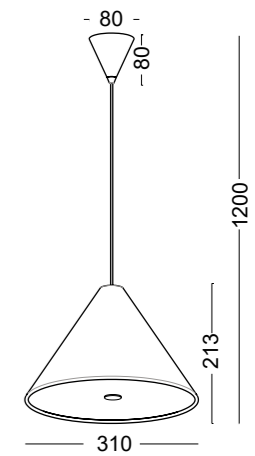

## ELKIM KELIS 299

Źródło światła:	SMD LED
Moc:	18W / 1390 lm
Barwa światła:	biała ciepła 3000K
Kąt świecenia:	110°
Zasilanie:	230V
Zasilacz	wbudowany
Materiał wykonania:	aluminium + tworzywo
System montażu:	natynkowy (lampa wisząca)
Dodatkowe informacje:	długość przewodu 1,0 mb - inna na zamówienie

SMD LED

1,53kg

## NUMER KATALOGOWY

5299011Z

Z	Kolor
02	Biały z czarnym przewodem
03	Czarny z czarnym przewodem

## ELKIM TRADA 227

Źródło światła:	1xE27 (brak w komplecie)
Moc:	max 50W
Barwa światła:	zależna od barwy światła
Kąt świecenia:	zależny od źródła światła
Zasilanie:	230V
Transformator/zasilacz	nie wymagany (źródło zasilane 230V)
Ściemnianie:	zależne od źródła światła
Materiał wykonania:	aluminium
System montażu:	natynkowy (lampa wisząca)
Dodatkowe informacje:	długość przewodu 1,0 mb - inna na zamówienie możliwość zastosowania źródeł światła LED

LED READY

0,74kg 1,21kg

## NUMER KATALOGOWY

52270X0Z

X	Model
1	L
2	XL

Z	Kolor
02	Biały z czarnym przewodem
03	Czarny z czarnym przewodem
10	Szary z czarnym przewodem

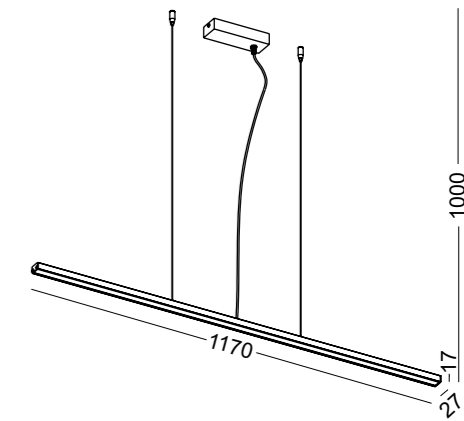

Kancelaria notarialna - Poznań  
aranżacja oświetlenia: Dekolamp.pl

### ELKIM HADAR 142A

Źródło światła:	SMD LED
Moc:	20W / 1980 lm
Barwa światła:	biała ciepła 3000K
Kąt świecenia:	110°
Zasilanie:	230V
Kolor:	czarny szczotkowany
Zasilacz:	wbudowany
Materiał wykonania:	aluminium + tworzywo
System montażu:	natynkowy (lampa wisząca)

SMD LED   IP20 

 0,98kg

### NUMER KATALOGOWY 5142A1107

Ponadczasowy produkt do nowoczesnych wnętrz. Dzięki odpowiednio dobranej przestronie, lampa świeci równomierną linią światła, mimo niewielkiej wysokości profilu.

## ELKIM SYSTEMY LINIOWYCH LAMP ZWIESZANYCH LUPINUS

Źródło światła:	LED SMD
Moc:	(SP) 13,8W/mb lub (DP) 27,6W/mb
Strumień świetlny lampy:	(SP) od 1610 lm/mb lub (DP) do 3900 lm/mb
Kąt świecenia:	90° / 100°
Zasilanie:	230V
Zasilacz:	wbudowany
Ściemnianie:	radiowe, Switch DIM, DALI (opcja)
Materiał wykonania:	aluminium + tworzywo
System montażu:	natynkowy (lampa wisząca)

SMD LED   IP20  

Wykonujemy systemy liniowe oparte o profile o długości L-3000 mm. Dlatego też możemy wyprodukować tak długą lampę w jednym odcinku z dokładnością do 1 cm. Oferujemy złącza proste oraz kątowe do łączenia profili. W systemach łączonych nie ma ograniczeń w zakresie maksymalnych długości oraz kątów. Możliwe są również zmiany w zakresie rozmieszczenia linek zwieszających oraz zastosowania innych typów podstaw sufitowych. Wykonujemy również lampy pod indywidualne zamówienia. Prosimy o przesyłanie zapytań ze wskazaniem potrzeb klienta.



Kancelaria prawna - Włocławek  
aranżacja oświetlenia: Dekolamp.pl



dom prywatny - Inowrocław  
aranżacja oświetlenia: Dekolamp.pl



LUPINUS 116 HQ

LUPINUS 115 SQ





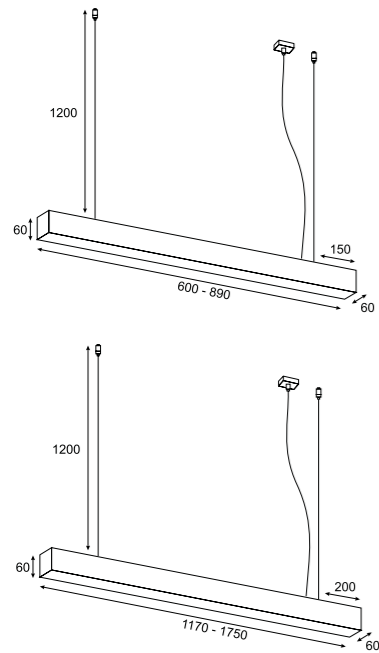

**ELKIM SERIA LUPINUS/Z SQ 115**

<b>Źródło światła:</b>	LED SMD
<b>Moc:</b>	(SP) 13,8W/mb lub (DP) 27,6W/mb
<b>Strumień świetlny:</b>	(SP) 1980 lm/mb lub (DP) 3900 lm/mb
<b>Kąt świecenia:</b>	100°
<b>Zasilanie:</b>	230V
<b>Zasilacz:</b>	wbudowany
<b>Ściemnianie:</b>	Switch DIM, DALI (opcja)
<b>Materiał wykonania:</b>	aluminium + tworzywo
<b>System montażu:</b>	natynkowy (lampa zwieszana)
<b>Dodatkowe informacje:</b>	możliwość wmontowania czujnika ruchu - na zapytanie przesłona w standardzie OPAL, mikropryzma na zamówienie

SMD LED

**NUMER KATALOGOWY  
5 1 1 5 0 X Y Z - W**

X	Model
01	L-600 SP / 1190 lm
02	L-890 SP / 1785 lm
03	L-1170 SP / 2380 lm
04	L-1460 SP / 2975 lm
05	L-1750 SP / 3570 lm
06	L-2040 SP / 4165 lm
07	L-2330 SP / 4760 lm
08	L-2620 SP / 5355 lm
09	L-2910 SP / 5950 lm
10	L-600 DP / 2340 lm
11	L-890 DP / 3510 lm
12	L-1170 DP / 4680 lm
13	L-1460 DP / 5850 lm
14	L-1750 DP / 7020 lm
15	L-2040 DP / 8190 lm
16	L-2330 DP / 9360 lm
17	L-2620 DP / 10530 lm
18	L-2910 DP / 11700 lm

Y	Barwa światła
1	Biała ciepła 3000K
2	Biała naturalna 4000K

Z	Kolor:
02	Biały
03	Czarny

  

W	Ściemnianie:
1	Brak
2	Switch DIM
3	DALI

**RODZINA PRODUKTÓW**

LAMPY SUFITOWE		strona: 102
LAMPY ŚCIENNE		strona: 216

**Wykonujemy inne rodzaje zawieszń pod indywidualne zamówienia.**

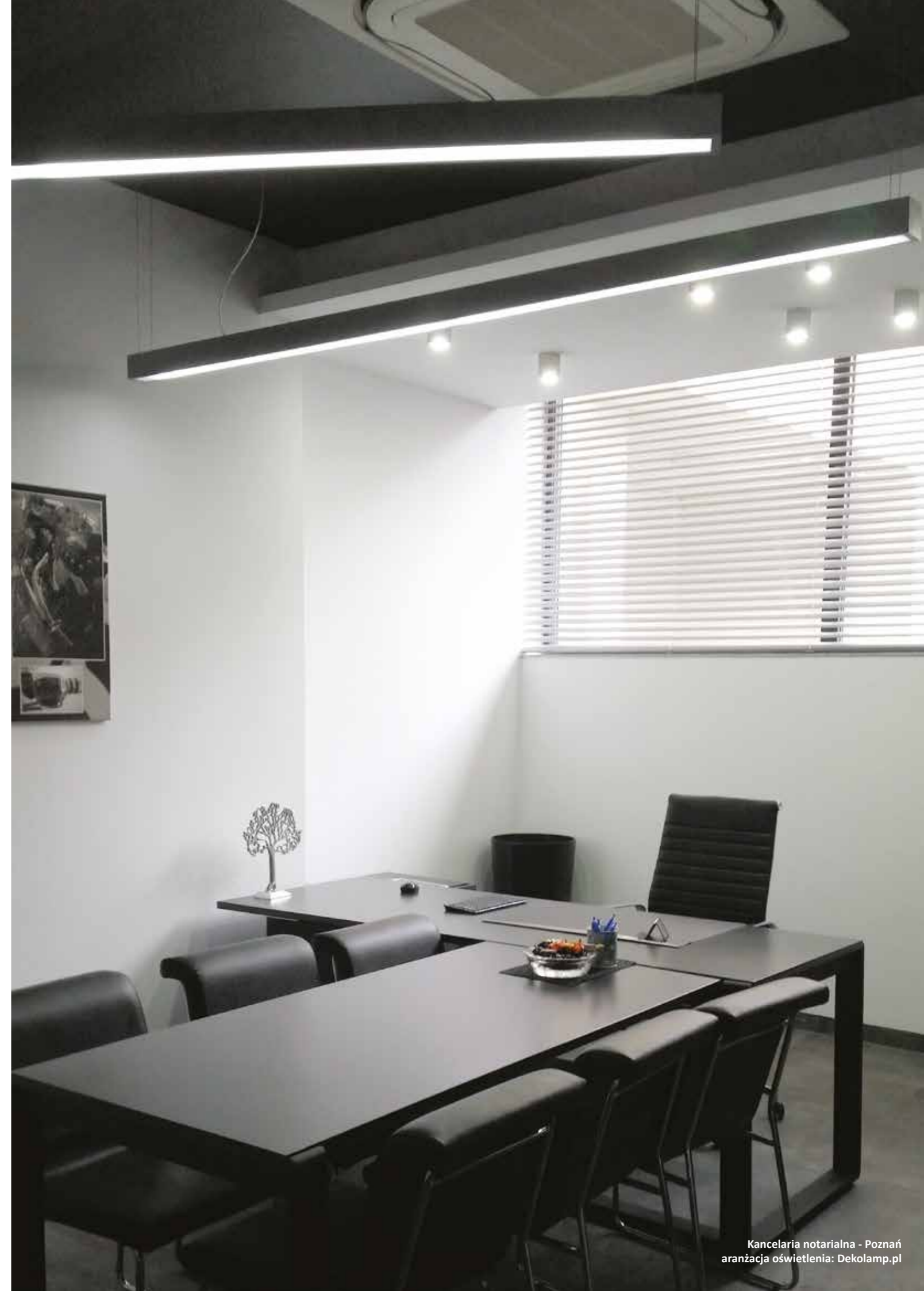



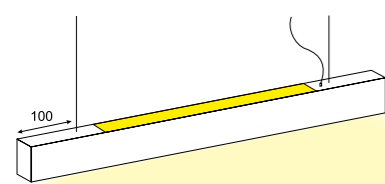
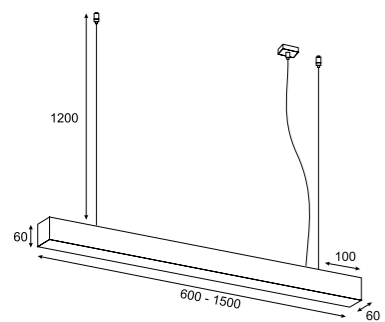

## ELKIM SERIA LUPINUS/Z SQ UP 115

<b>Źródło światła:</b>	LED SMD
<b>Moc:</b>	(SP) 13,8W/mb lub (DP) 27,6W/mb - strona
<b>Strumień świetlny:</b>	(SP) 1980 lm/mb lub (DP) 3900 lm/mb - strona
<b>Kąt świecenia:</b>	100°
<b>Zasilanie:</b>	230V
<b>Zasilacz:</b>	wbudowany
<b>Ściemnianie:</b>	Switch DIM, DALI (opcja)
<b>Materiał wykonania:</b>	aluminium + tworzywo
<b>System montażu:</b>	natynkowy (lampa zwieszana)
<b>Dodatkowe informacje:</b>	moduł świecący w górę jest o 30 cm krótszy od długości lampy możliwość wmontowania czujnika ruchu - na zapytanie przełona w standardzie OPAL, mikropryzma na zamówienie

SMD LED

## NUMER KATALOGOWY 5115UXYZ-W

X	Model
01	L-600 SP / 1190 lm + 625 lm
02	L-890 SP / 1785 lm + 1250 lm
03	L-1170 SP / 2380 lm + 1875 lm
04	L-1460 SP / 2975 lm + 2500 lm
05	L-1750 SP / 3570 lm + 3125 lm
06	L-2040 SP / 4165 lm + 3750 lm
07	L-2330 SP / 4760 lm + 4375 lm
08	L-2620 SP / 5355 lm + 5000 lm
09	L-2910 SP / 5950 lm + 5625 lm
10	L-600 DP / 2340 lm + 1230 lm
11	L-890 DP / 3510 lm + 2460 lm
12	L-1170 DP / 4680 lm + 3695 lm
13	L-1460 DP / 5850 lm + 4925 lm
14	L-1750 DP / 7020 lm + 6155 lm
15	L-2040 DP / 8190 lm + 7390 lm
16	L-2330 DP / 9360 lm + 8620 lm
17	L-2620 DP / 10530 lm + 9850 lm
18	L-2910 DP / 11700 lm + 11085 lm

Y	Barwa światła
1	Biała ciepła 3000K
2	Biała naturalna 4000K

Z	Kolor:
02	Biały
03	Czarny

W	Ściemnianie:
1	Brak
2	Switch DIM
3	DALI



### RODZINA PRODUKTÓW

LAMPY ŚCIENNE strona: 220

Wykonujemy inne rodzaje zawieszń pod indywidualne zamówienia.



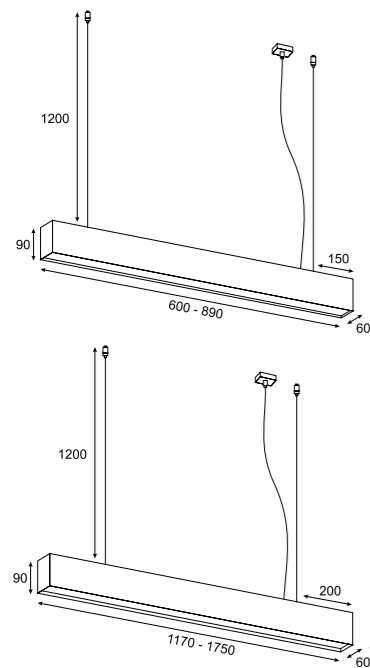

**ELKIM SERIA LUPINUS/Z HQ 116**

<b>Źródło światła:</b>	LED SMD
<b>Moc:</b>	(SP) 13,8W/mb lub (DP) 27,6W/mb
<b>Strumień świetlny:</b>	(SP) 1610 lm/mb lub (DP) 3170 lm/mb
<b>Kąt świecenia:</b>	90°
<b>Zasilanie:</b>	230V
<b>Zasilacz:</b>	wbudowany
<b>Ściemnianie:</b>	Switch DIM, DALI (opcja)
<b>Materiał wykonania:</b>	aluminium + tworzywo
<b>System montażu:</b>	natynkowy (lampa zwieszana)
<b>Dodatkowe informacje:</b>	możliwość wmontowania czujnika ruchu - na zapytanie przełona w standardzie OPAL, mikropryzma na zamówienie

SMD LED

**NUMER KATALOGOWY  
5 1 1 6 0 X Y Z - W**

X	Model
01	L-600 SP / 965 lm
02	L-890 SP / 1450 lm
03	L-1170 SP / 1930 lm
04	L-1460 SP / 2415 lm
05	L-1750 SP / 2900 lm
06	L-2040 SP / 3380 lm
07	L-2330 SP / 3865 lm
08	L-2620 SP / 4345 lm
09	L-2910 SP / 4830 lm
10	L-600 DP / 1900 lm
11	L-890 DP / 2855 lm
12	L-1170 DP / 3810 lm
13	L-1460 DP / 4760 lm
14	L-1750 DP / 5710 lm
15	L-2040 DP / 6660 lm
16	L-2330 DP / 7615 lm
17	L-2620 DP / 8570 lm
18	L-2910 DP / 9520 lm

Y	Barwa światła
1	Biała ciepła 3000K
2	Biała naturalna 4000K

Z	Kolor:
02	Biały
03	Czarny

W	Ściemnianie:
1	Brak
2	Switch DIM
3	DALI

**RODZINA PRODUKTÓW**

LAMPY SUFITOWE	strona: 104
LAMPY ŚCIENNE	strona: 218

**Wykonujemy inne rodzaje zawieszek pod indywidualne zamówienia.**



dom prywatny - Inowrocław  
aranżacja oświetlenia: Dekolamp.pl

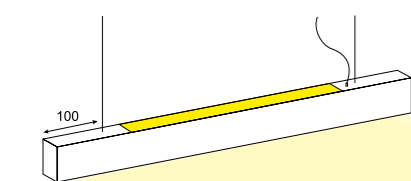
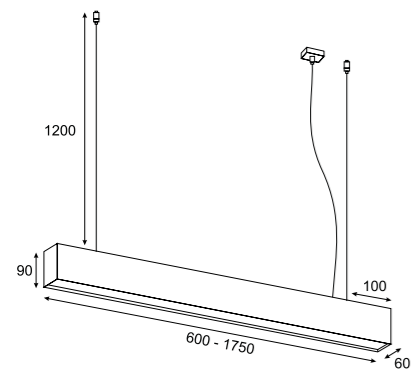

## ELKIM SERIA LUPINUS/Z HQ UP 116

<b>Źródło światła:</b>	LED SMD
<b>Moc:</b>	(SP) 13,8W/mb lub (DP) 27,6W/mb - strona
<b>Strumień świetlny:</b>	(SP) 1610 lm/mb lub (DP) 3170 lm/mb - strona
<b>Kąt świecenia:</b>	90°
<b>Zasilanie:</b>	230V
<b>Zasilacz:</b>	wbudowany
<b>Ściemnianie:</b>	Switch DIM, DALI (opcja)
<b>Materiał wykonania:</b>	aluminium + tworzywo
<b>System montażu:</b>	natynkowy (lampa zwieszana)
<b>Dodatkowe informacje:</b>	moduł świecący w górę jest o 30 cm krótszy od długości lampy możliwość wmontowania czujnika ruchu - na zapytanie przełona w standardzie OPAL, mikropryzma na zamówienie

SMD LED IP20 90°

## NUMER KATALOGOWY 5116UXYZ-W

X	Model	Y	Barwa światła
01	L-600 SP / 965 lm + 625 lm	1	Biała ciepła 3000K
02	L-890 SP / 1450 lm + 1250 lm	2	Biała naturalna 4000K
03	L-1170 SP / 1930 lm + 1875 lm		
04	L-1460 SP / 2415 lm + 2500 lm	<b>Z</b>	<b>Kolor:</b>
05	L-1750 SP / 2900 lm + 3125 lm	02	Biały
06	L-2040 SP / 3380 lm + 3750 lm	03	Czarny
07	L-2330 SP / 3865 lm + 4375 lm		
08	L-2620 SP / 4345 lm + 5000 lm	<b>W</b>	<b>Ściemnianie:</b>
09	L-2910 SP / 4830 lm + 5625 lm	1	Brak
10	L-600 DP / 1900 lm + 1230 lm	2	Switch DIM
11	L-890 DP / 2855 lm + 2460 lm	3	DALI
12	L-1170 DP / 3810 lm + 3695 lm		
13	L-1460 DP / 4760 lm + 4925 lm		
14	L-1750 DP / 5710 lm + 6155 lm		
15	L-2040 DP / 6660 lm + 7390 lm		
16	L-2330 DP / 7615 lm + 8620 lm		
17	L-2620 DP / 8570 lm + 9850 lm		
18	L-2910 DP / 9520 lm + 11085 lm		

### RODZINA PRODUKTÓW

LAMPY ŚCIENNE



strona: 222

**Wykonujemy inne rodzaje zawieszń pod indywidualne zamówienia.**



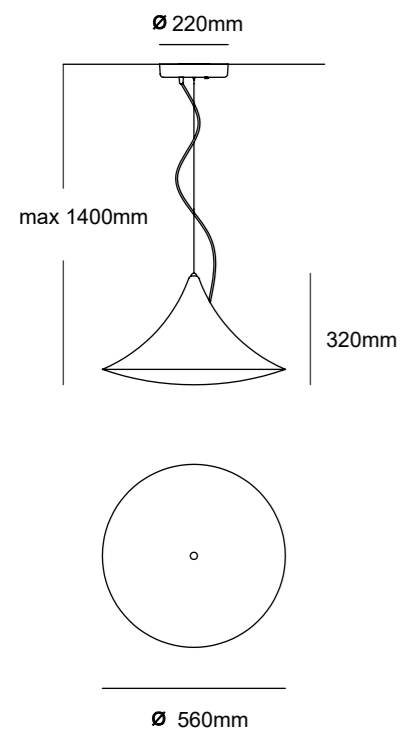

ARTPLEX  
VETRO ACRILICO

ARTPLEX  
TROMBA

Źródło światła:	SMD LED
Moc:	24W / 1620 lm
Barwa światła:	biała ciepła 3000K
Kąt świecenia:	360°
Zasilanie:	230V
Zasilacz:	wbudowany
Materiał wykonania:	metakryl
Kolor wykończenia:	biały
Ściemnianie:	na zapytanie

SMD LED IP40

NUMER KATALOGOWY  
**550111**

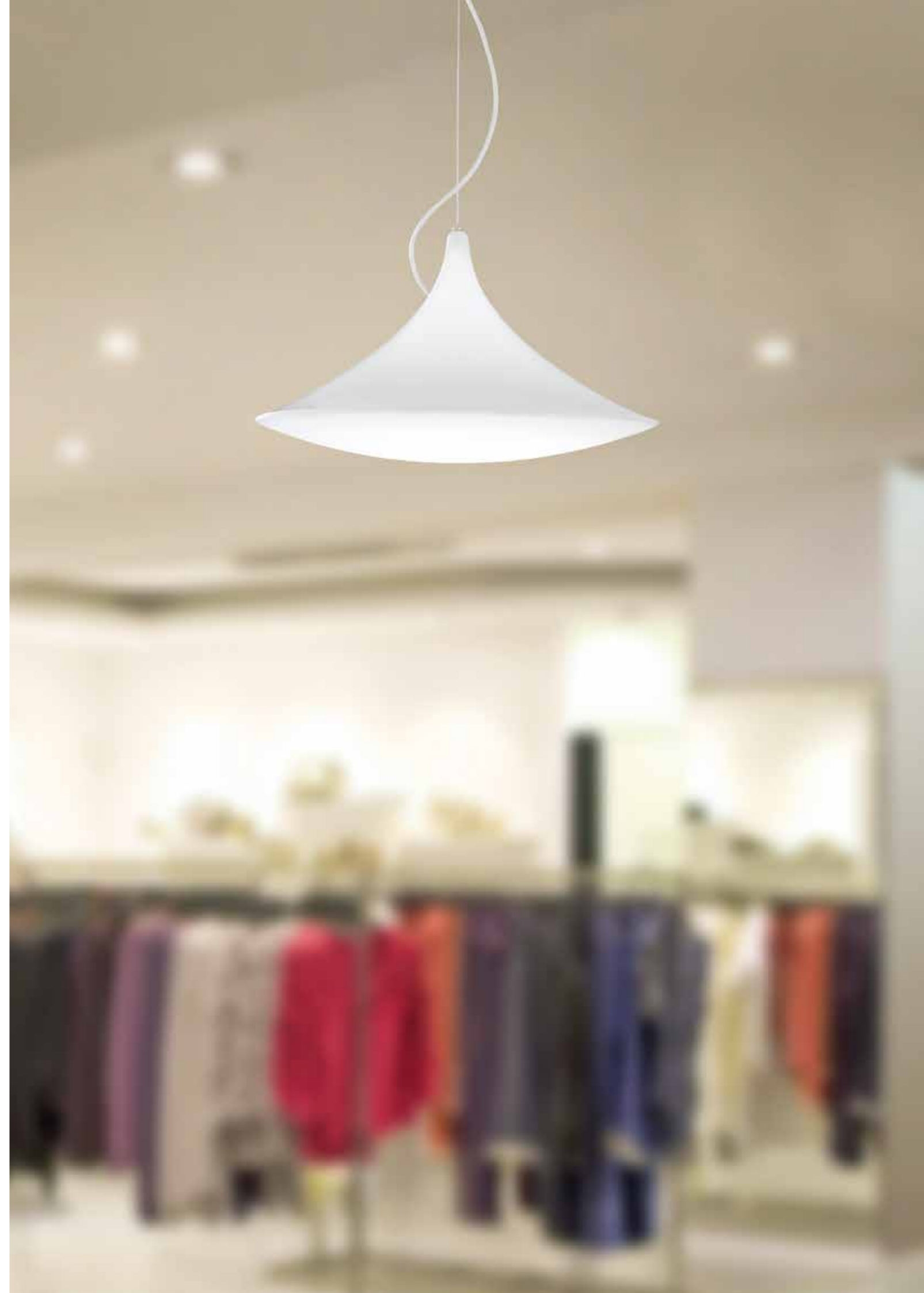



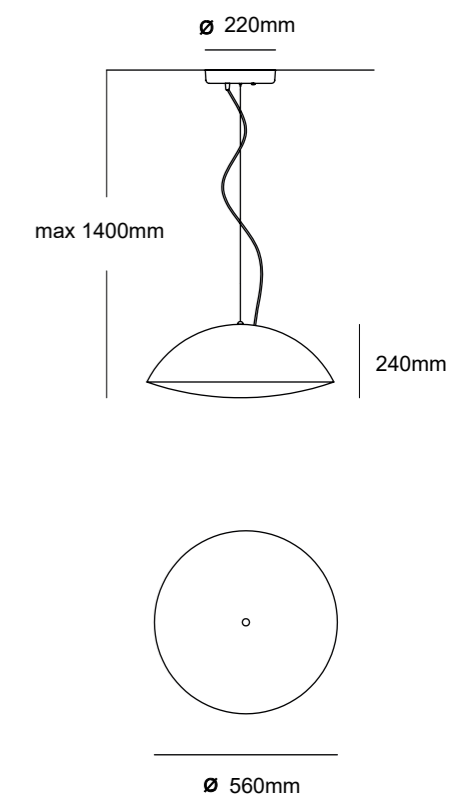

ARTPLEX  
LENTE

Źródło światła:	SMD LED
Moc:	24W / 1620 lm
Barwa światła:	biała ciepła 3000K
Kąt świecenia:	360°
Zasilanie:	230V
Zasilacz:	wbudowany
Materiał wykonania:	metakryl
Kolor wykończenia:	biały
Ściemnianie:	na zapytanie

SMD LED    IP40 

NUMER KATALOGOWY

**550211**



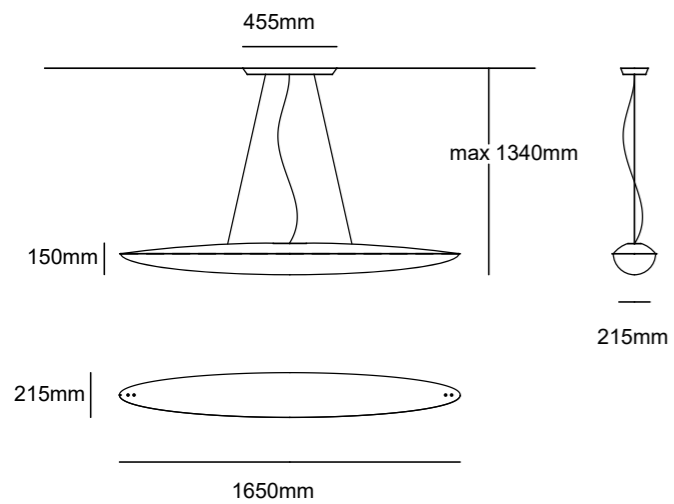

## ELICA SOSP

Źródło światła:	SMD LED
Moc:	41,2W / 2800 lm
Barwa światła:	biała ciepła 3000K
Kąt świecenia:	360°
Zasilanie:	230V
Zasilacz:	wbudowany
Materiał wykonania:	metakryl
Kolor wykończenia:	biały połysk
Ściemnianie:	DALI, switchDIM

SMD LED IP40

NUMER KATALOGOWY  
550411



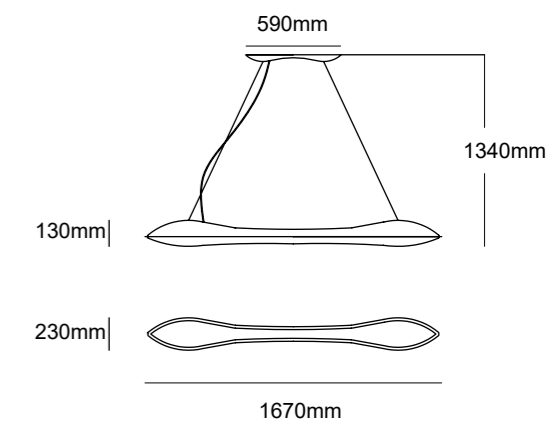

ARTPLEX BONE

Źródło światła:	SMD LED
Moc:	41,2W / 2800 lm
Barwa światła:	biała ciepła 3000K
Kąt świecenia:	360°
Zasilanie:	230V
Zasilacz:	wbudowany
Materiał wykonania:	metakryl
Kolor wykończenia:	biały
Ściemnianie:	DALI, switchDIM

SMD LED    IP40 

NUMER KATALOGOWY  
550511

ARTPLEX  
VETRO ACRILICO



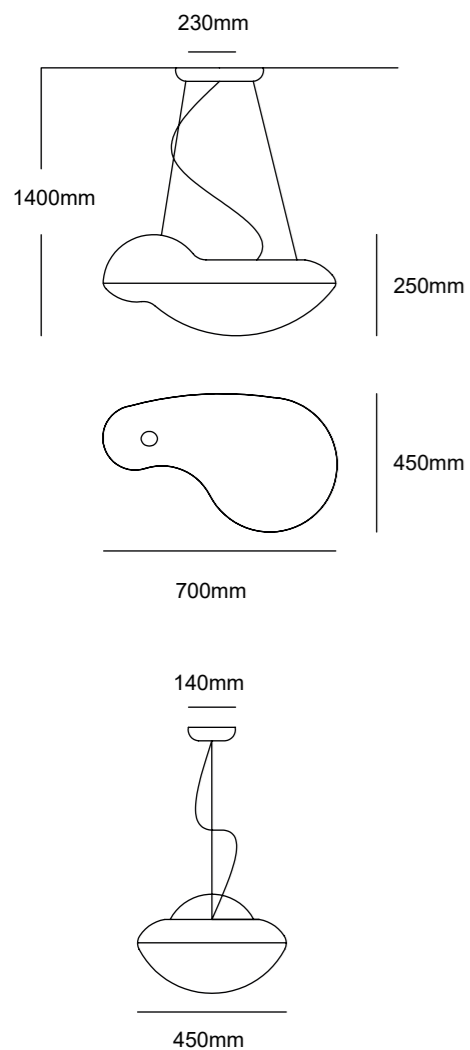

**ARTPLEX** BELUGA SOSP

Źródło światła:	3xE27 (brak w komplecie)
Moc:	3 x max 35W
Barwa światła:	zależna od źródła światła
Kąt świecenia:	360°
Zasilanie:	230V
Transformator/zasilacz:	nie wymagany (źródło zasilane 230V)
Materiał wykonania:	metakryl
Kolor wykończenia:	biały
Ściemnianie:	zależne od źródła światła
Dodatkowe informacje:	możliwość zastosowania źródeł światła LED

LED READY

**NUMER KATALOGOWY**  
**550301**



**ARTPLEX** BOB

Źródło światła:	
Moc:	
Barwa światła:	
Kąt świecenia:	
Zasilanie:	
Zasilacz:	
Materiał wykonania:	
Kolor wykończenia:	

SMD LED

**NUMER KATALOGOWY**  
**550302**



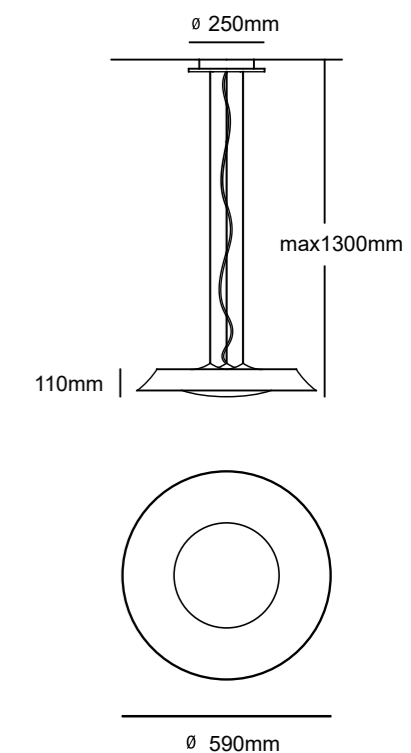

# WYCOFANY

Źródło światła:	SMD LED
Moc:	24,6W / 1620 lm
Kolor światła:	biała ciepła 3000K
Kąt świecenia:	140°
Zasilanie:	230V
Zasilacz:	wbudowany
Materiał wykonania:	metakryl
Kolor wykończenia:	biały

SMD LED   IP20 

**NUMER KATALOGOWY**  
**550711**

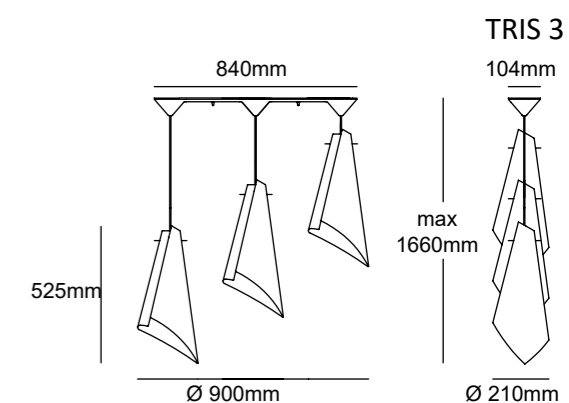
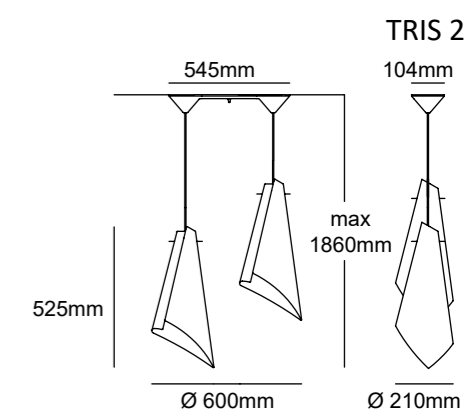
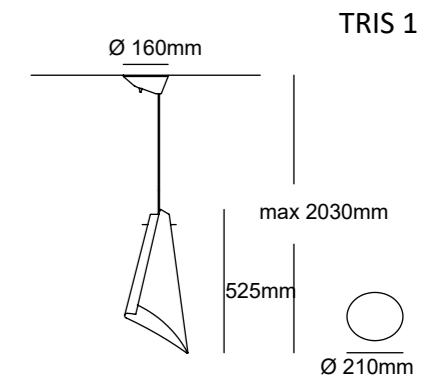

SERIA

TRIS 1

TRIS 2

TRIS 3

Źródło światła:	1xE27 (brak w komplecie)	2xE27 (brak w komplecie)	3xE27 (brak w komplecie)
Moc:	max 50W	max 2x50W	max 3x50W
Barwa światła:	zależna od źródła światła		
Kąt świecenia:	zależny od źródła światła		
Zasilanie:	230V		
Transformator/zasilacz:	nie wymagany (źródło zasilane 230V)		
Materiał wykonania:	metakryl		
Ściemnianie:	zależne od źródła światła		
Dodatkowe informacje:	możliwość zastosowania źródeł światła LED		

LED READY   IP20

## NUMER KATALOGOWY

550801Z

550802ZZ

550803ZZZ

Z	Kolor
02	Biały
10	Ciemny szary
11	Żółty
12	Czerwony
13	Zielony
14	Niebieski



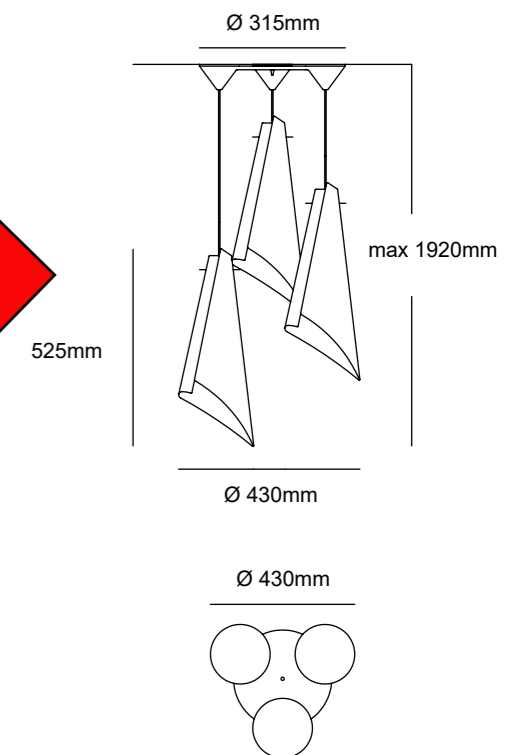

# WYCOFANY

3xE27 (brak w komplecie)	
max 3x50W	
zależna od źródła światła	
zależny od źródła światła	
230V	
transformator/zasilacz:	nie wymagany (źródło zasilane 230V)
Materiał wykonania:	metakryl
Ściemnianie:	zależne od źródła światła
Dodatkowe informacje:	możliwość zastosowania źródeł światła LED

LED READY   IP20

**NUMER KATALOGOWY**  
**550804ZZZ**

Z	Kolor
02	Biały
10	Ciemny szary
11	Żółty
12	Czerwony
13	Zielony
14	Niebieski

  
**ARTPLEX**  
VETRO ACRILICO

ELKIM  
*lighting*

# LAMPY ŚCIENNE

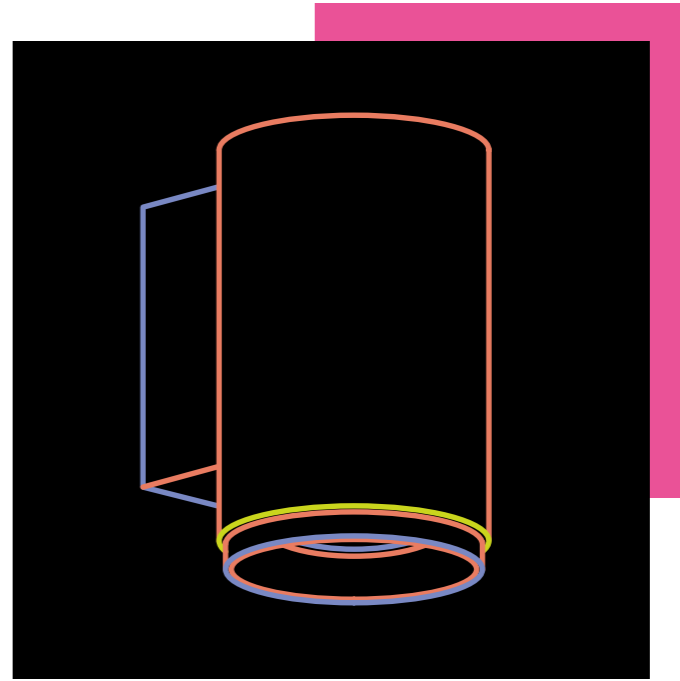

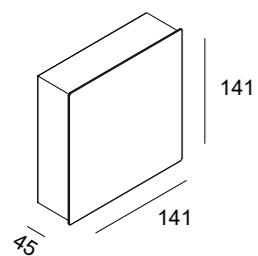

MOLLIS 160/1

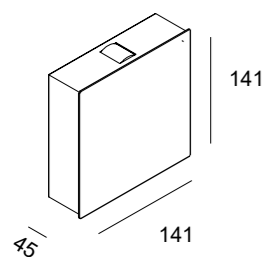

MOLLIS 160/2

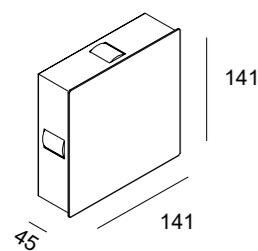

MOLLIS 160/4

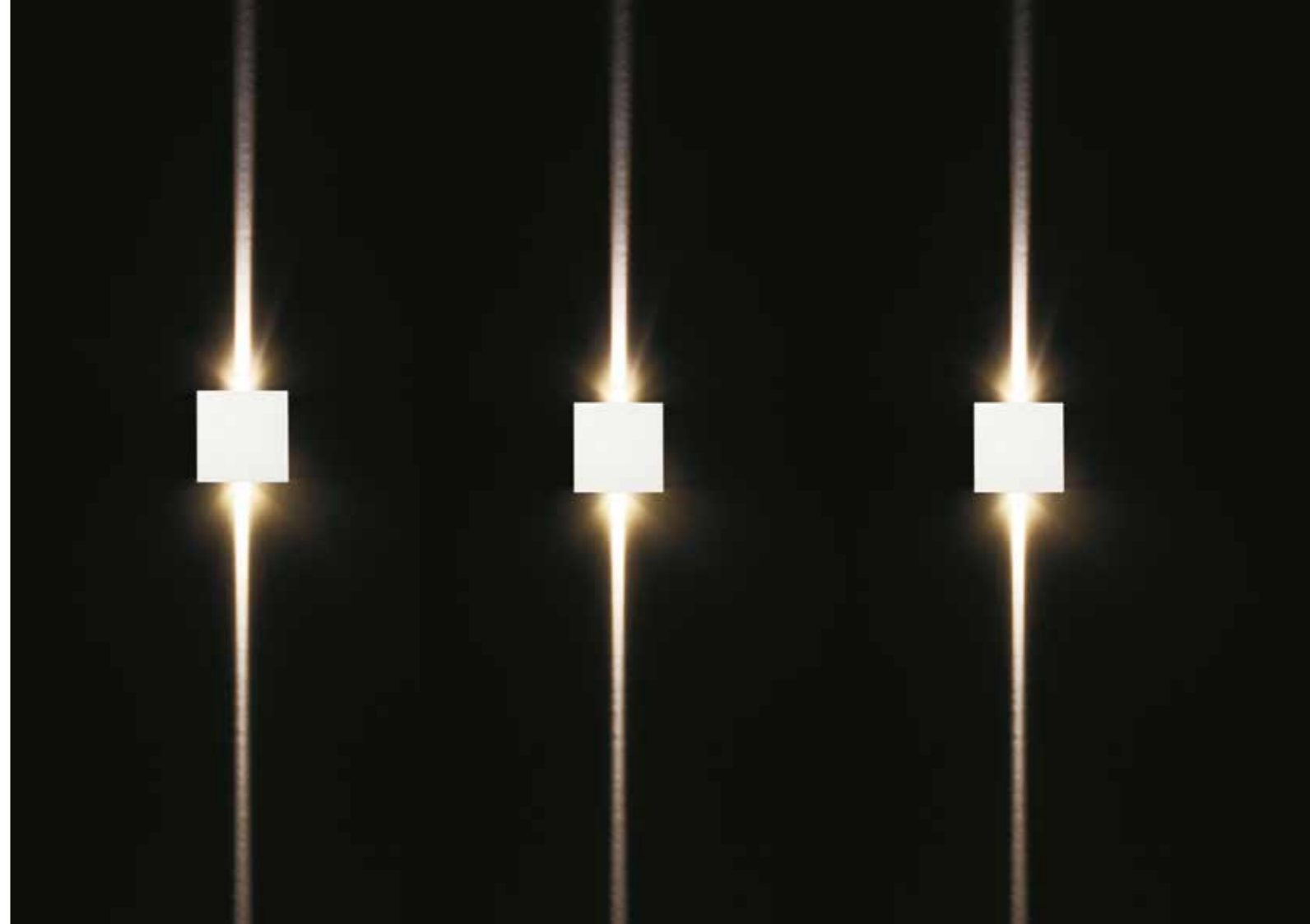

ELKIM SERIA	MOLLIS 160/1	MOLLIS 160/2	MOLLIS 160/4
Źródło światła:		Power LED	
Moc:	1x1W	2x1W	4x1W
Kąt świecenia (przesłona):		25°x5°	
Zasilanie:		230V	
Zasilacz:		wbudowany	
Materiał wykonania:		aluminium + stal	
System montażu:		ścienny, natynkowy	
Dodatkowe informacje:	zasięg strumienia świetlnego 4m - przesłona 25°x5°		

POWER LED

0,63kg

0,64kg

0,65kg

**NUMER KATALOGOWY**  
**61600XYZ**

**Akcesoria:**  
Przesłona 80° - 16080

X	Model
1	160/1
2	160/2
4	160/4
Z	Kolor
02	Biały
03	Czarny

Y	Barwa światła
1	Biała ciepła 3000K / 94 lm / strona
2	Biała naturalna 4000K / 114 lm / strona
3	Biała zimna 6000K / 130 lm / strona
4	Niebieska
5	Czerwona

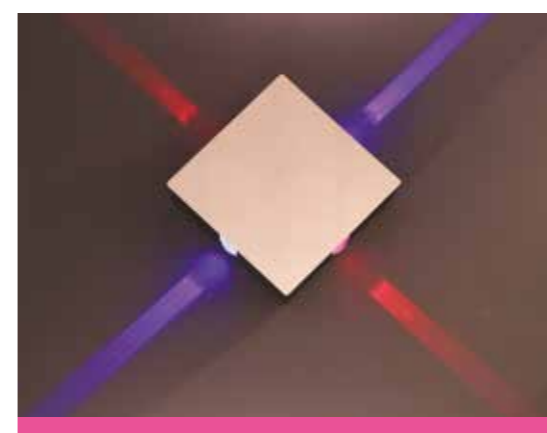

Przesłona 25°x5°



Przesłona 80°

Zasięg strumienia świetlnego, sięgającego 4m, a także jego skupiona wiązka powodują, że lampy z tej serii sprawdzają się jako podświetlenie dekoracyjne nawet na dużych powierzchniach, doskonale je zagospodarowując i ożywiając. Akcesoryjne przesłony pozwalają zwiększyć kąt świecenia dopasowując go do potrzeb użytkownika.





dom prywatny  
aranżacja oświetlenia: Salon LED

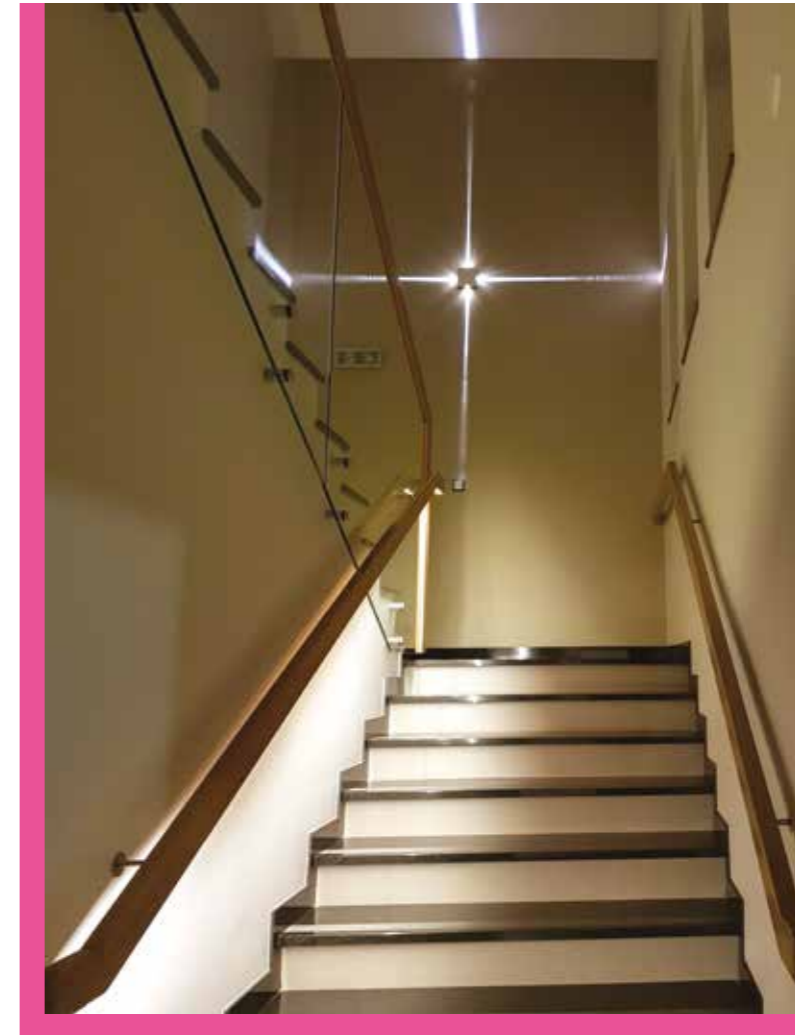



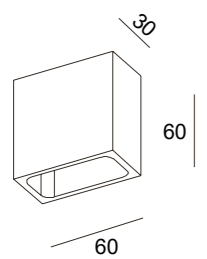

RENS 004/1

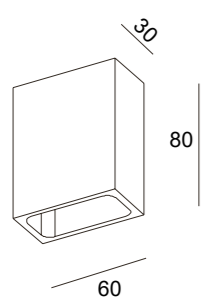

RENS 004/2



ELKIM SERIA

RENS 004/1

RENS 004/2

Źródło światła:	Power LED	
Moc:	1x1W	2x1W
Kąt świecenia:	120°	
Zasilanie:	230V	
Zasilacz:	wbudowany	
Materiał wykonania:	aluminium	
System montażu:	ścienny, natynkowy	
Dodatkowe informacje:	możliwość założenia przestony mlecznej osłaniającej diodę - akcesoria ze względu na małą ilość miejsca na podłączenie przewodów zaleca się lutowanie przewodów zasilających z przewodami lampy lub wykorzystanie dołączonych zacisków	

<b>Akcesoria:</b>	
Mleczna przestona - 00412	
<b>Z</b>	<b>Kolor</b>
02	Biały
03	Czarny

POWER LED IP20

0,16kg

0,25kg

NUMER KATALOGOWY  
**60040XYZ**

<b>X</b>	<b>Model</b>	<b>Y</b>	<b>Barwa światła</b>
1	004/1	1	Biała ciepła 3000K / 94 lm / strona
2	004/2	2	Biała naturalna 4000K / 114 lm / strona
		3	Biała zimna 6000K / 130 lm / strona
		4	Niebieska
		5	Czerwona

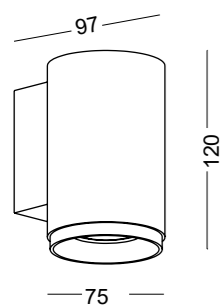

RETI/K 8130S/1

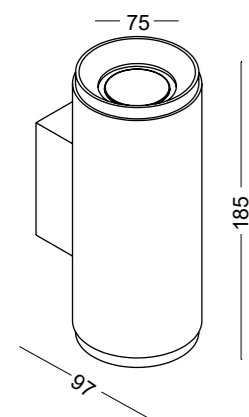

RETI/K 8130S/2

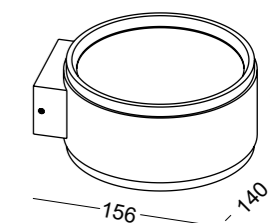

**ELKIM RETI/K 104**

Źródło światła:	SMD LED
Moc:	2x4,5W / 2x320 lm
Barwa światła:	biała ciepła 3000K
Kąt świecenia:	110°
Zasilanie:	230V
Zasilacz:	wbudowany
Materiał wykonania:	aluminium + tworzywo
System montażu:	ścienny, natynkowy

SMD LED IP20

0,74kg

**NUMER KATALOGOWY  
6104011Z**

Z	Kolor
21	Biały + aluminiowy ring
25	Biały + złoty ring
31	Czarny + aluminiowy ring
35	Czarny + złoty ring

ELKIM SERIA	RETI/K 8130S/1	RETI/K 8130S/2
Źródło światła:	QPAR16 230V GU10 (brak w komplecie)	
Moc:	max 1x50W	max 2x50W
Barwa światła:	zależna od źródła światła	
Kąt świecenia:	zależny od źródła światła	
Zasilanie:	230V	
Transformator/zasilacz:	nie wymaga (źródło światła zasilane 230V)	
Ściemnianie:	zależne od źródła światła	
Materiał wykonania:	aluminium	
System montażu:	ścienny, natynkowy	
Dodatkowe informacje:	możliwość zastosowania źródeł światła LED	

LED READY IP20

0,50kg

0,61kg

**NUMER KATALOGOWY  
6813SX0Z**

X	Model
1	8130S/1
2	8130S/2

Z	Kolor
02	Biały + aluminiowy ring
03	Czarny + aluminiowy ring

RODZINA PRODUKTÓW

LAMPY SUFITOWE



strona: 94



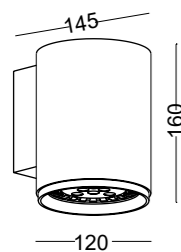

RETI/K 8130L/1

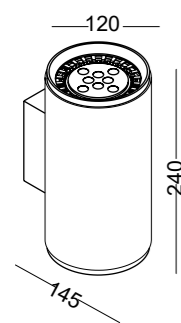

RETI/K 8130L/2



wyprzedaż DO WYCZERPANIA ZAPASÓW

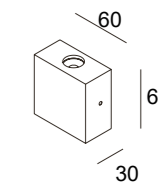

SYRIA 071/1

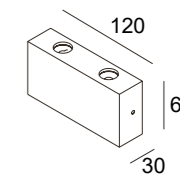

SYRIA 071/2

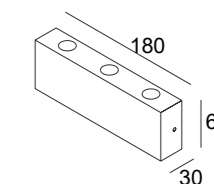

SYRIA 071/3



wyprzedaż DO WYCZERPANIA ZAPASÓW

ELKIM SERIA	RETI/K 8130L/1	RETI/K 8130L/2
Źródło światła:	ES111 230V GU10 (brak w komplecie)	
Moc:	max 1x50W	max 2x50W
Barwa światła:	zależna od źródła światła	
Kąt świecenia:	zależny od źródła światła	
Zasilanie:	230V	
Transformator/zasilacz:	nie wymaga (źródło światła zasilane 230V)	
Ściemnianie:	zależne od źródła światła	
Kolor:	czarny + aluminiowy ring	
Materiał wykonania:	aluminium	
System montażu:	ścienny, natynkowy	
Dodatkowe informacje:	możliwość zastosowania źródeł światła LED	

LED READY IP20

1,18kg

1,40kg

NUMER KATALOGOWY  
6813LX003

X	Model
1	8130L/1
2	8130L/2

ELKIM SERIA	SYRIA 071/1	SYRIA 071/2	SYRIA 071/3
Źródło światła:	Power LED		
Moc:	1x1W	2x1W	3x1W
Kąt świecenia:	30°		
Zasilanie:	230V		
Zasilacz:	wbudowany		
Materiał wykonania:	aluminium		
System montażu:	ścienny, natynkowy		
Dodatkowe informacje:	ze względu na małą ilość miejsca na podłączenie przewodów zaleca się lutowanie przewodów lampy z zasilającymi lub wykorzystanie dołączonych zacisków		

POWER LED IP20

0,20kg

0,30kg

0,44kg

NUMER KATALOGOWY  
60710XYZ

X	Model
1	071/1
2	071/2
3	071/3

  

Z	Kolor
02	Biały
03	Czarny

Y	Barwa światła
1	Biała ciepła 3000K / 94 lm / 188 lm / 282 lm
2	Biała naturalna 4000K / 114 lm / 228 lm / 342 lm
3	Biała zimna 6000K / 130 lm / 260 lm / 390 lm
4	Niebieska
5	Czerwona

RODZINA PRODUKTÓW

- LAMPY SUFITOWE strona: 84
- LAMPY WISZĄCE strona: 137

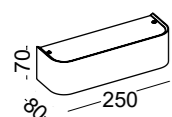

NORIP/K 149 M

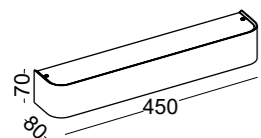

NORIP/K 149 L

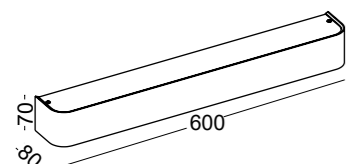

NORIP/K 149 XL



**ELKIM SERIA**      **NORIP/K 149 M**      **NORIP/K 149 L**      **NORIP/K 149 XL**

<b>Źródło światła:</b>	SMD LED		
<b>Moc:</b>	2x4W / 2x285 lm	2x6W / 2x430 lm	2x8W / 2x570 lm
<b>Barwa światła:</b>	biała ciepła 3000K	biała ciepła 3000K	biała ciepła 3000K
<b>Kąt świecenia:</b>	120°		
<b>Zasilanie:</b>	230V		
<b>Zasilacz:</b>	wbudowany		
<b>Materiał wykonania:</b>	aluminium + tworzywo		
<b>System montażu:</b>	ścienny, natynkowy		
<b>Dodatkowe informacje:</b>	możliwość świecenia z jednej strony - na zamówienie		

SMD LED IP20

0,67kg

1,20kg

1,34kg

**NUMER KATALOGOWY**  
**61490X1Z**

X	Model
1	M
2	L
3	XL

Z	Kolor
02	Biały
03	Czarny



RODZINA PRODUKTÓW

LAMPY SUFITOWE



strona: 99

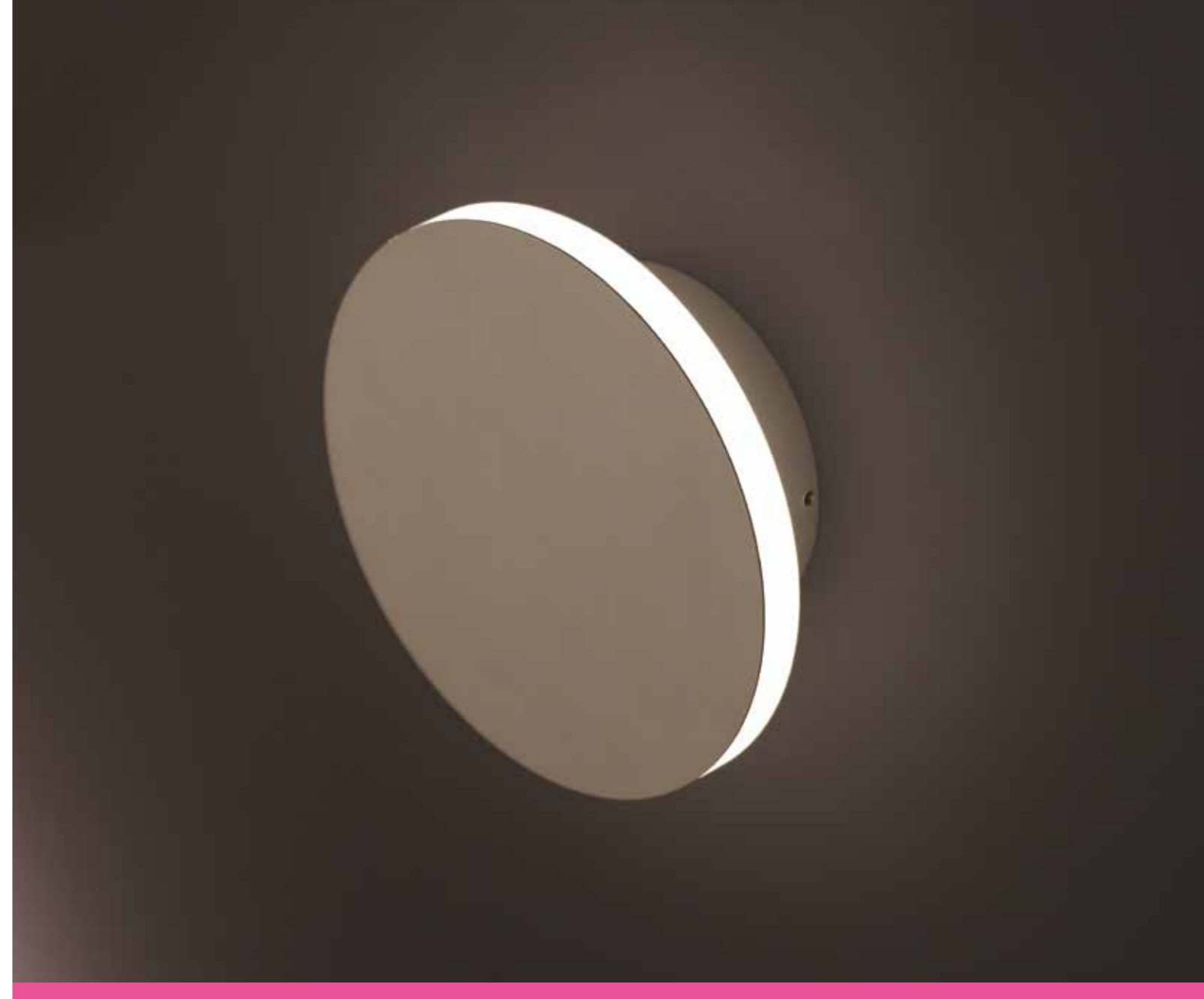
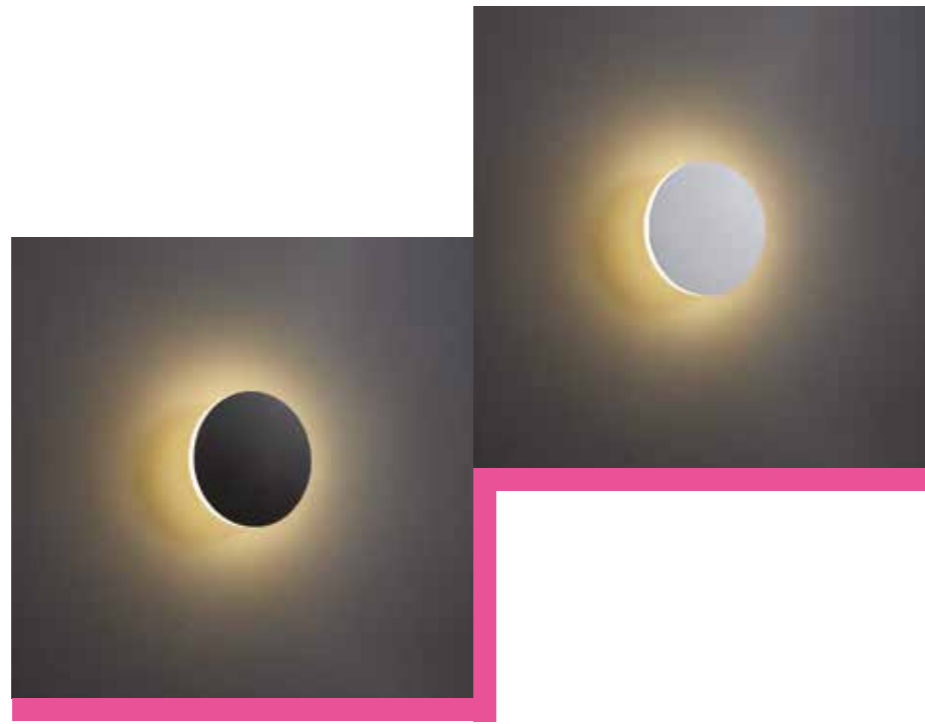
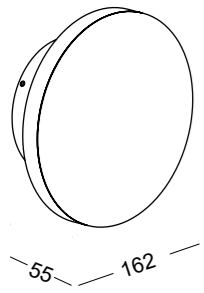

**ELKIM PLUTO 228**

Źródło światła:	SMD LED
Moc:	4W / 400 lm
Barwa światła:	biała ciepła 3000K
Kąt świecenia:	360°
Zasilanie:	230V
Zasilacz:	wbudowany
Materiał wykonania:	szkło akrylowe + aluminium
System montażu:	ścienny, natynkowy

SMD LED IP20

0,65kg

**NUMER KATALOGOWY**  
**6228011Z**

Z	Kolor
02	Biały
03	Czarny



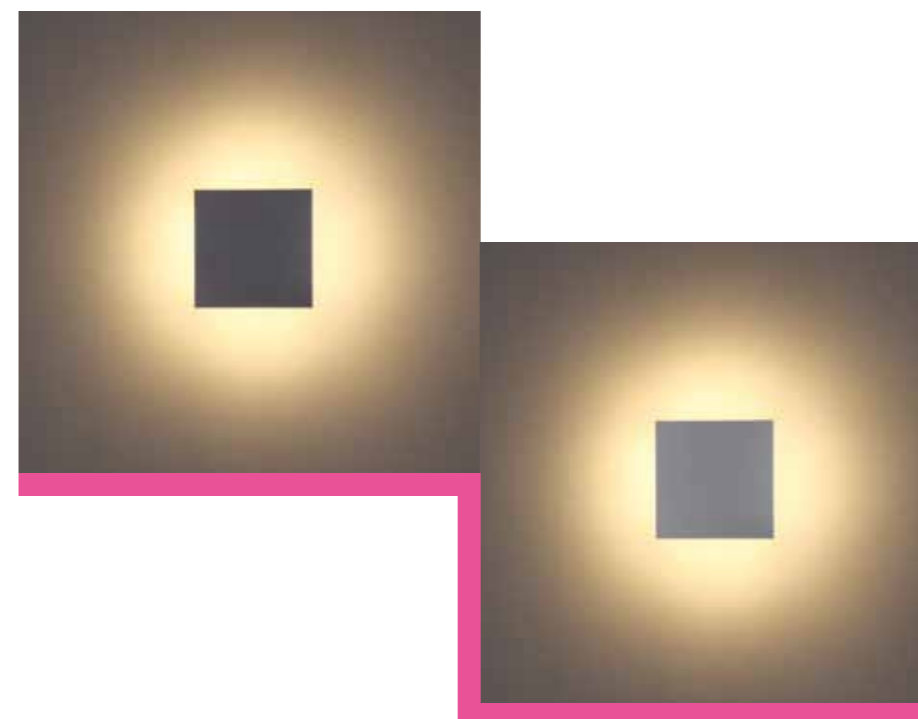
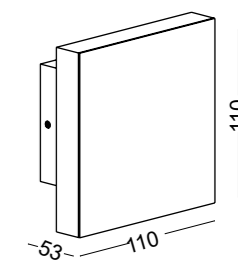

### ELKIM PLATA 295

Źródło światła:	SMD LED
Moc:	3W / 300 lm
Barwa światła:	biała ciepła 3000K
Kąt świecenia:	360°
Zasilanie:	230V
Zasilacz:	wbudowany
Materiał wykonania:	szkło akrylowe + aluminium
System montażu:	ścienny, natynkowy

SMD LED   IP20 

 0,52kg

NUMER KATALOGOWY  
**6295011Z**

Z	Kolor
02	Biały
03	Czarny

**produkt**  
INWESTYCYJNY

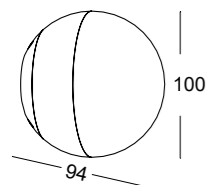

ECLIPSE 282 M

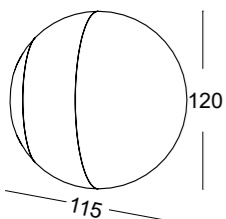

ECLIPSE 282 L

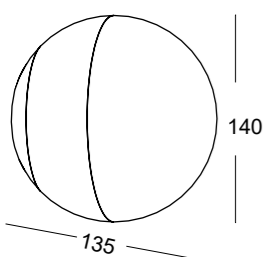

ECLIPSE 282 XL

ELKIM SERIA	ECLIPSE 282 M	ECLIPSE 282 L	ECLIPSE 282 XL
Źródło światła:	SMD LED		
Moc:	4W	4W	6W
Kąt świecenia:	360°		
Zasilanie:	230V		
Zasilacz:	wbudowany		
Materiał wykonania:	szkło akrylowe + aluminium + tworzywo		
System montażu:	ścienny, natynkowy		
Dodatkowe informacje:	ze względu na małą ilość miejsca na łączenie przewodów zaleca się kablowanie w formie gwiazdy przewodem typu linka oraz lutowanie przewodów zasilających z przewodami lampy		

SMD LED IP20

0,42kg

0,85kg

0,99kg

**NUMER KATALOGOWY**  
**62820XYZ**

X	Model
1	M
2	L
3	XL

Y	Barwa światła
1	Biała ciepła 3000K / 320 lm / 320 lm / 480 lm
2	Biała naturalna 4000K / 340 lm / 340 lm / 510 lm

Z	Kolor
02	Biały
03	Czarny
06	Aluminium polerowane

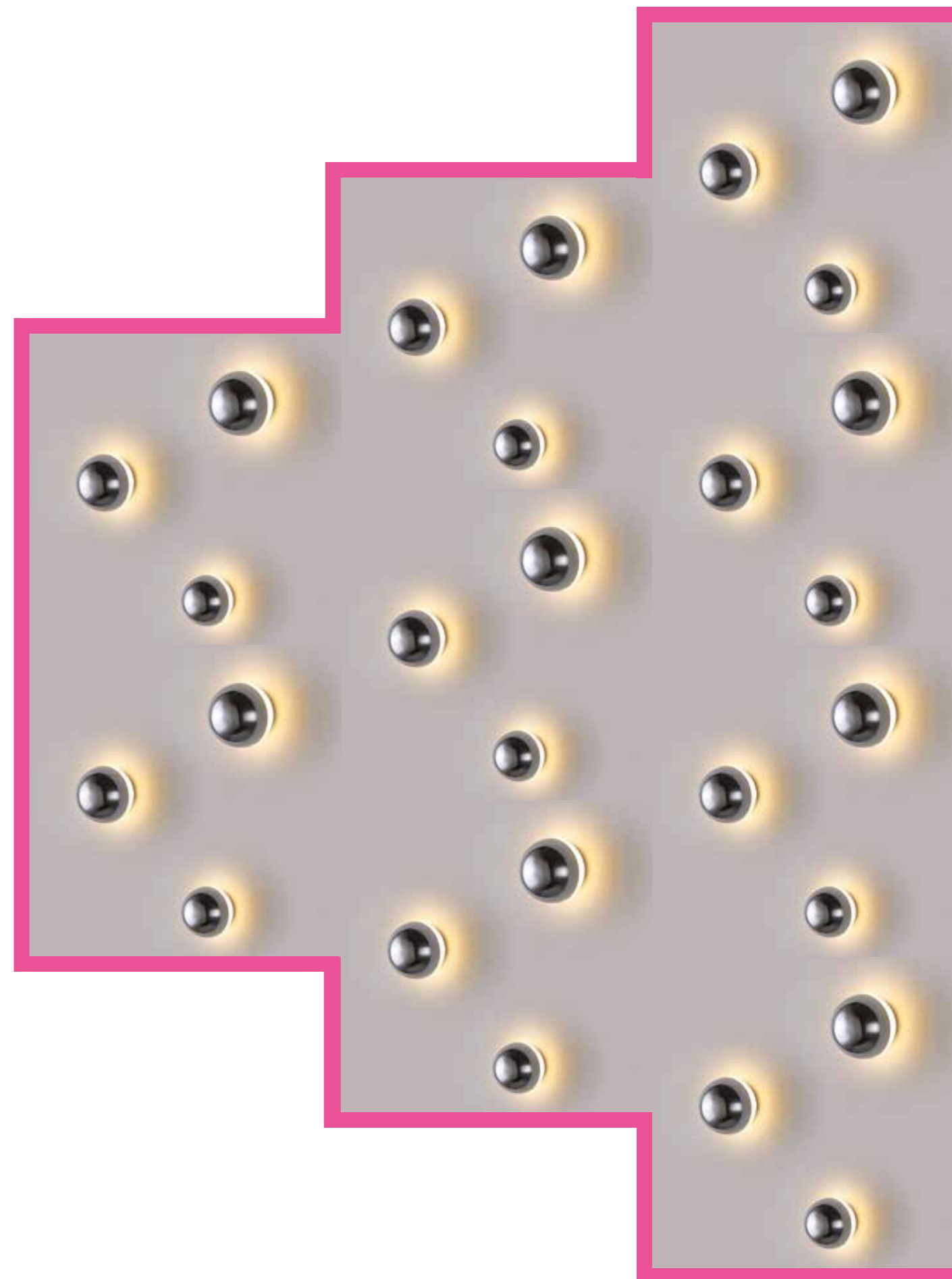

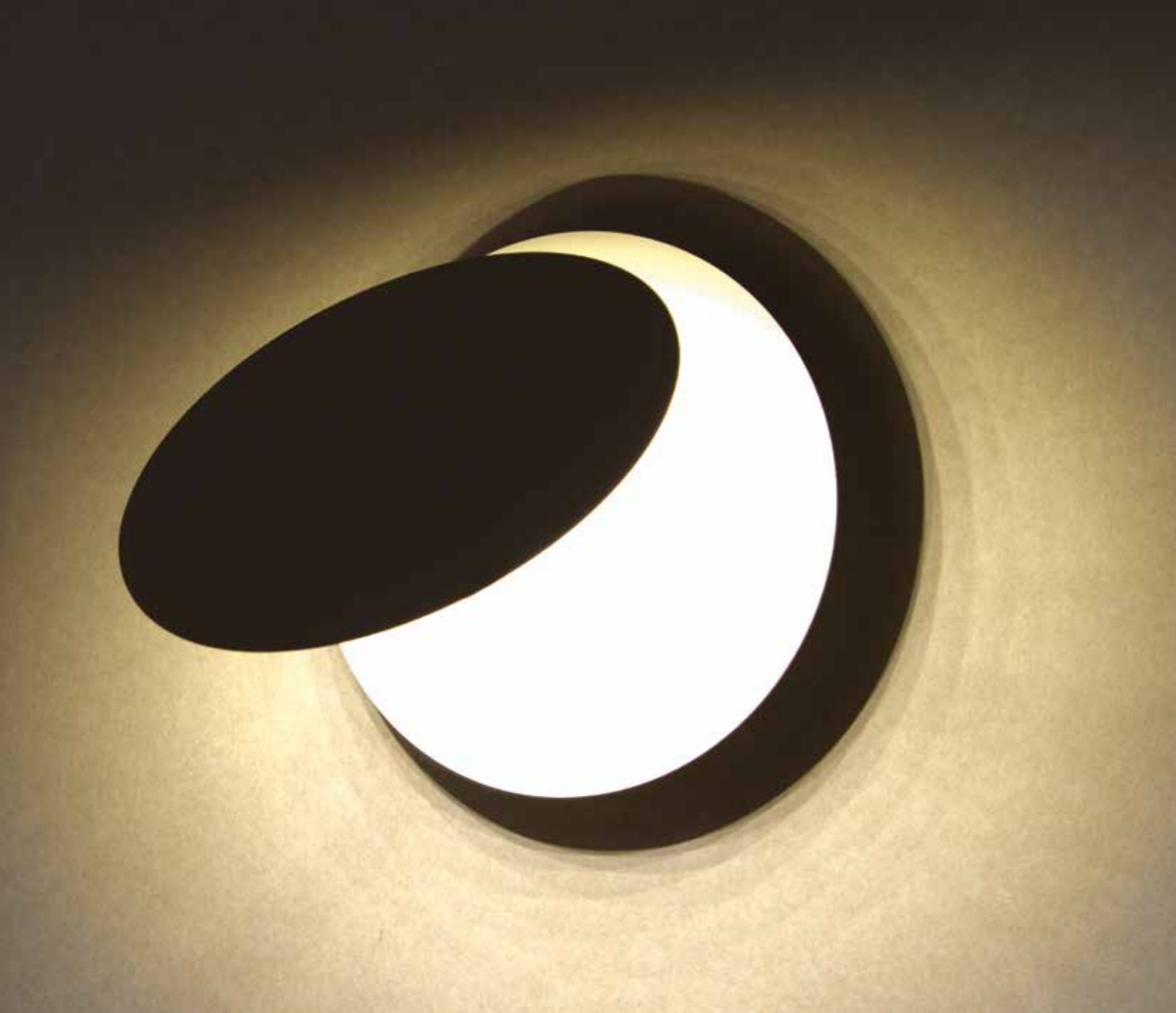

ruchomy talerz

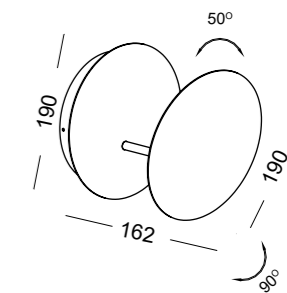
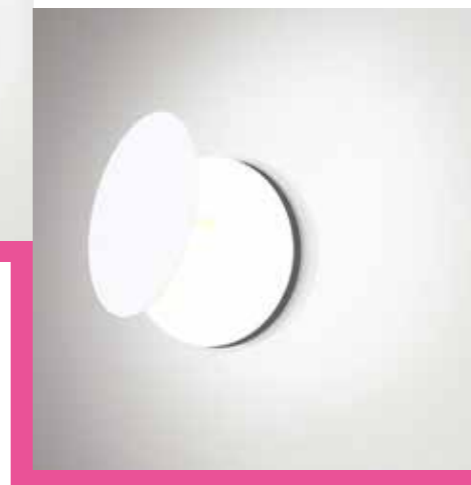

### ELKIM TALOR 221

Źródło światła:	SMD LED
Moc:	6W / 600 lm
Barwa światła:	biała ciepła 3000K
Kąt świecenia:	120°
Kolor:	biały
Zasilanie:	230V
Zasilacz:	wbudowany
Materiał wykonania:	aluminium
System montażu:	ścienny, natynkowy
Dodatkowe informacje:	lampa świeci światłem odbitym, regulowany talerz pozwala na zmianę kierunku świecenia

SMD  
LED



IP20

120°

90°

0,64kg

NUMER KATALOGOWY  
**622101102**



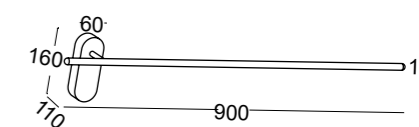

### ELKIM LINE 243

Źródło światła:	SMD LED
Moc:	10W / 600 lm
Barwa światła:	biała ciepła 3000K
Kąt świecenia:	120°
Kolor:	czarny
Zasilanie:	230V
Zasilacz:	wbudowany
Materiał wykonania:	aluminium + tworzywo
System montażu:	ścienny, natynkowy
Dodatkowe informacje:	lampa świeci światłem odbitym

SMD LED    IP20  

 0,66kg

**NUMER KATALOGOWY**  
**624301103**

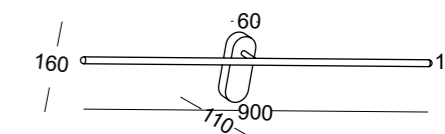

#### ELKIM LINE 243A

Źródło światła:	SMD LED
Moc:	10W / 600 lm
Barwa światła:	biała ciepła 3000K
Kąt świecenia:	120°
Kolor:	czarny
Zasilanie:	230V
Zasilacz:	wbudowany
Materiał wykonania:	aluminium + tworzywo
System montażu:	ścienny, natynkowy
Dodatkowe informacje:	lampa świeci światłem odbitym

SMD LED    IP20  

 0,66kg

NUMER KATALOGOWY  
**6243A1103**

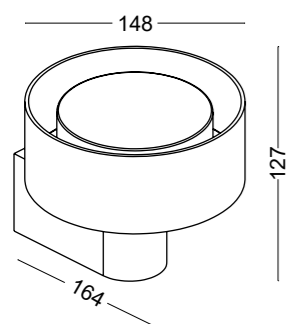

### ELKIM BRACKET/K 229

Źródło światła:	SMD LED
Moc:	6W / 480 lm
Barwa światła:	biała ciepła 3000K
Kąt świecenia:	120°
Zasilanie:	230V
Zasilacz:	wbudowany
Materiał wykonania:	aluminium + szkło akrylowe
System montażu:	ścienny, natynkowy

SMD LED IP20

1,07kg

### NUMER KATALOGOWY 6229011Z

Z	Kolor
02	Biały
03	Czarny
05	Złoty

#### RODZINA PRODUKTÓW

LAMPY SUFITOWE strona: 92

LAMPY WISZĄCE strona: 132

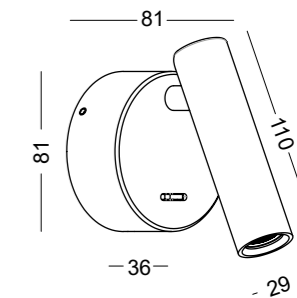

### ELKIM KENT 330

Źródło światła:	Power LED
Moc:	3W
Kąt świecenia:	30°
Zasilanie:	230V
Zasilacz:	wbudowany
Materiał wykonania:	aluminium
System montażu:	ścienny, natynkowy
Dodatkowe informacje:	lampa posiada wbudowany włącznik

POWER LED IP20

0,42kg

### NUMER KATALOGOWY 633001YZ

Y	Barwa światła
1	Biała ciepła 3000K / 160 lm
2	Biała naturalna 4000K / 194 lm
3	Biała zimna 6000K / 221 lm
4	Niebieska
5	Czerwona

Z	Kolor
02	Biały
03	Czarny
05	Złoty
06	Aluminium polerowane

#### Akcesoria:



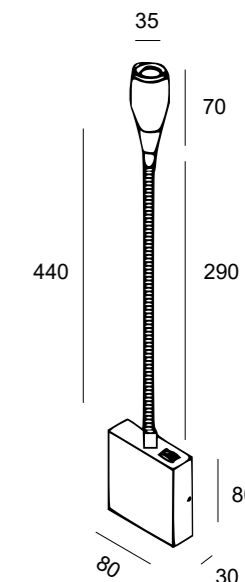

Soczewka 60° - 06160





### ELKIM SULTA 061

Źródło światła:	Power LED
Moc:	3W
Kąt świecenia:	30°
Zasilanie:	230V
Zasilacz:	wbudowany
Materiał wykonania:	aluminium
Kolor wykończenia:	aluminium szczotkowane
System montażu:	ścienny, natynkowy
Dodatkowe informacje:	lampa posiada wbudowany włącznik

POWER LED   IP20  

 0,47kg

### NUMER KATALOGOWY 606101Y08

Y	Barwa światła
1	Biała ciepła 3000K / 160 lm
2	Biała naturalna 4000K / 194 lm
3	Biała zimna 6000K / 221 lm
4	Niebieska
5	Czerwona

#### Akcesoria:

Soczewka 60° - 06160

Lampa o mocy 3W na giętkim pałku pozwala skierować strumień światła w wybrane miejsce. Lampa nie nagrzewa się tak, jak zwykłe oprawy oświetleniowe, dlatego można ustawić kierunek jej świecenia nawet po wielu godzinach pracy. Jest to doskonałe rozwiązanie za łóżko, w kąciu do czytania czy też w pokoju dziecięcym.







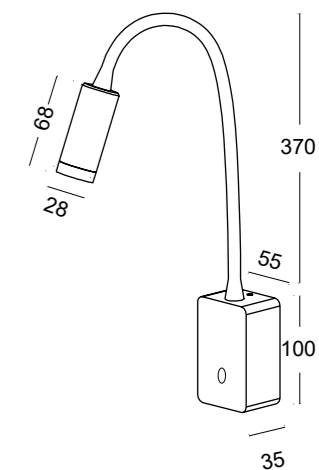
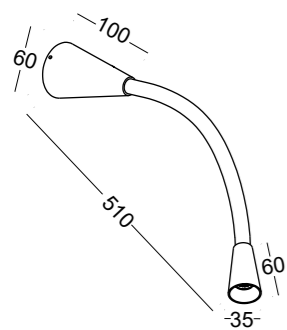







### ELKIM SULTA 220

Źródło światła:	Power LED
Moc:	3W
Kąt świecenia:	30°
Zasilanie:	230V
Zasilacz:	wbudowany
Materiał wykonania:	aluminium
System montażu:	ścienny, natynkowy
Dodatkowe informacje:	lampa posiada wbudowany włącznik

POWER LED   IP20    

 0,42kg

### NUMER KATALOGOWY

## 622001YZ

Y	Barwa światła
1	Biała ciepła 3000K / 160 lm
2	Biała naturalna 4000K / 194 lm
3	Biała zimna 6000K / 221 lm
4	Niebieska
5	Czerwona

Z	Kolor
02	Biały
03	Czarny

Akcesoria:
Soczewka 60° - 06160

### ELKIM SULTA 232A

Źródło światła:	Power LED
Moc:	3W
Kąt świecenia:	30°
Zasilanie:	230V
Zasilacz:	wbudowany
Materiał wykonania:	aluminium + szkło akrylowe
System montażu:	ścienny, natynkowy
Dodatkowe informacje:	lampa posiada wbudowany włącznik dotykowy, wersja z przewodem zasilającym - na zamówienie

POWER LED   IP20  

 0,48kg

### NUMER KATALOGOWY

## 6232A1YZ

Y	Barwa światła
1	Biała ciepła 3000K / 160 lm
2	Biała naturalna 4000K / 194 lm
3	Biała zimna 6000K / 221 lm
4	Niebieska
5	Czerwona

Z	Kolor
02	Biały
03	Czarny



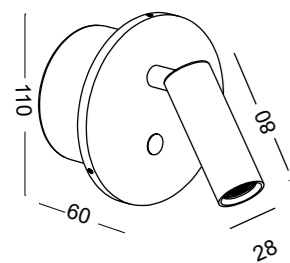

## produkt INWESTYCYJNY



## produkt INWESTYCYJNY

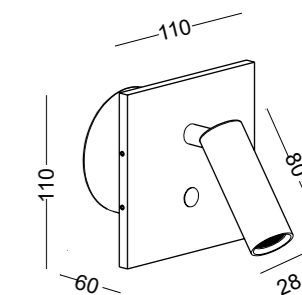

### ELKIM WILA 260

Źródło światła:	Power LED
Moc:	3W
Zasilanie:	stałoprądowe
Zasilacz:	zewnątrzny (w komplecie)
Materiał wykonania:	aluminium
System montażu:	ścienny, wpuszczany w G/K - otwór fi 82
Dodatkowe informacje:	lampa posiada wbudowany włącznik dotykowy

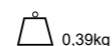
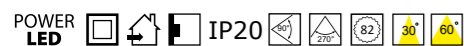

### NUMER KATALOGOWY 626001YZ-Q

Y	Barwa światła
1	Biała ciepła 3000K / 160 lm
2	Biała naturalna 4000K / 194 lm
3	Biała zimna 6000K / 221 lm
4	Niebieska
5	Czerwona

Z	Kolor
02	Biały
03	Czarny
06	Aluminium polerowane

Q	Kąt świecenia
3	30°
5	60°

### ELKIM WILA 259

Źródło światła:	Power LED
Moc:	3W
Zasilanie:	stałoprądowe
Zasilacz:	zewnątrzny (w komplecie)
Materiał wykonania:	aluminium
System montażu:	ścienny, wpuszczany w G/K - otwór fi 82
Dodatkowe informacje:	lampa posiada wbudowany włącznik dotykowy

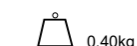
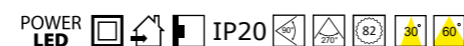

### NUMER KATALOGOWY 625901YZ-Q

Y	Barwa światła
1	Biała ciepła 3000K / 160 lm
2	Biała naturalna 4000K / 194 lm
3	Biała zimna 6000K / 221 lm
4	Niebieska
5	Czerwona

Z	Kolor
02	Biały
03	Czarny
06	Aluminium polerowane

Q	Kąt świecenia
3	30°
5	60°

**produkt**  
INWESTYCYJNY

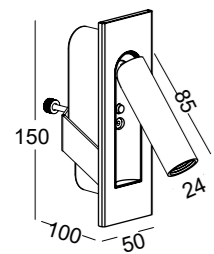

WILA 321 L

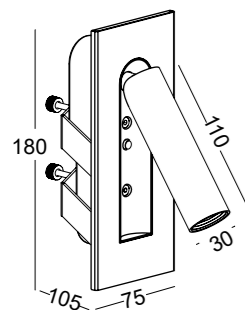

WILA 321 XL



**produkt**  
INWESTYCYJNY

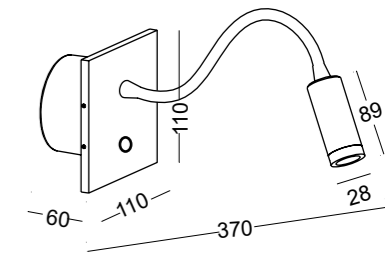

**ELKIM WILA 321**

<b>Źródło światła:</b>	Power LED
<b>Moc:</b>	3W
<b>Zasilanie:</b>	stałoprądowe
<b>Zasilacz:</b>	zewnętrzny (w komplecie)
<b>Materiał wykonania:</b>	aluminium
<b>System montażu:</b>	ścienny, wpuszczany w G/K lub drewno
<b>Dodatkowe informacje:</b>	wbudowany włącznik - lampa załącza się poprzez jej otwarcie

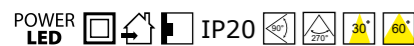

**NUMER KATALOGOWY**  
**63210XYZ-Q**

X	Model
1	L
2	XL

Y	Barwa światła
1	Biała ciepła 3000K / 160 lm
2	Biała naturalna 4000K / 194 lm
3	Biała zimna 6000K / 221 lm
4	Niebieska
5	Czerwona

Z	Kolor
02	Biały
03	Czarny
05	Złoty
06	Aluminium polerowane

Q	Kąt świecenia
3	30°
5	60°

**ELKIM WILA 230A**

<b>Źródło światła:</b>	Power LED
<b>Moc:</b>	3W
<b>Kąt świecenia:</b>	30°
<b>Zasilanie:</b>	stałoprądowe
<b>Zasilacz:</b>	zewnętrzny (w komplecie)
<b>Materiał wykonania:</b>	aluminium + szkło akrylowe
<b>System montażu:</b>	ścienny, wpuszczany w G/K - otwór fi 82
<b>Dodatkowe informacje:</b>	lampa posiada wbudowany włącznik dotykowy

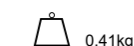
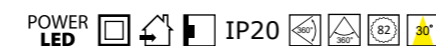

**NUMER KATALOGOWY**  
**6230A1YZ**

Y	Barwa światła
1	Biała ciepła 3000K / 160 lm
2	Biała naturalna 4000K / 194 lm
3	Biała zimna 6000K / 221 lm
4	Niebieska
5	Czerwona

Z	Kolor
02	Biały
03	Czarny
06	Aluminium polerowane

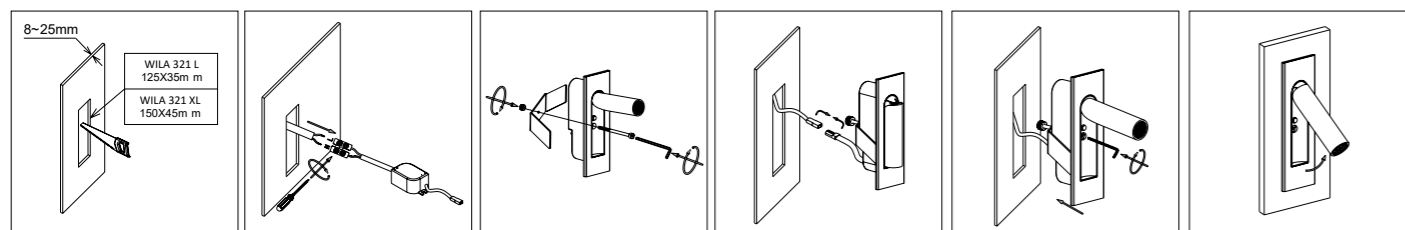

**produkt**  
INWESTYCYJNY

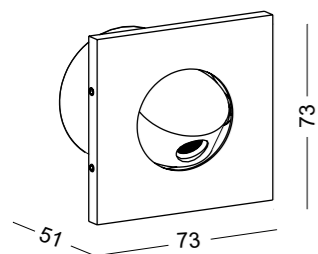

KERIA 218 L

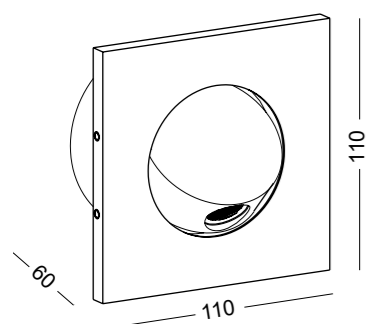

KERIA 218 XL



**produkt**  
INWESTYCYJNY

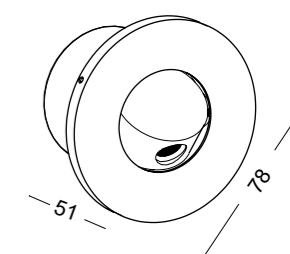

KERIA 219 L

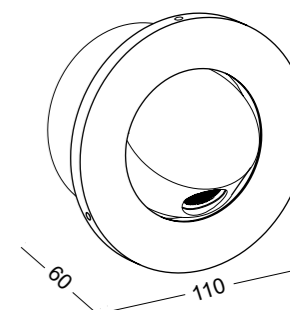

KERIA 219 XL



## ELKIM SERIA

## KERIA 218 L

## KERIA 218 XL

Źródło światła:	Power LED	
Kąt świecenia:	30°	
Moc:	1W	3W
Zasilanie:	stałoprądowe	
Zasilacz:	zewnętrzny (w komplecie)	
Materiał wykonania:	aluminium	
System montażu:	ścienny, wpuszczany w G/K	
Dodatkowe informacje:	wbudowany włącznik - lampa włącza się poprzez jej otwarcie	



**NUMER KATALOGOWY**  
**62180XYZ**

Y	Barwa światła
1	Biała ciepła 3000K / 94 lm / 160 lm
2	Biała naturalna 4000K / 114 lm / 194 lm
3	Biała zimna 6000K / 121 lm / 221 lm
4	Niebieska
5	Czerwona

X	Model
1	L
2	XL

Z	Kolor
02	Biały
03	Czarny
06	Aluminium polerowane

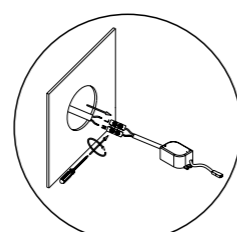
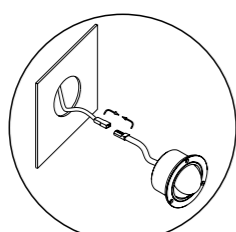
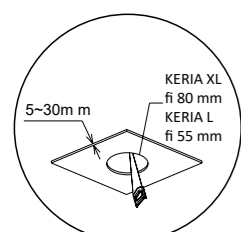

## ELKIM SERIA

## KERIA 219 L

## KERIA 219 XL

Źródło światła:	Power LED	
Kąt świecenia:	30°	
Moc:	1W	3W
Zasilanie:	stałoprądowe	
Zasilacz:	zewnętrzny (w komplecie)	
Materiał wykonania:	aluminium	
System montażu:	ścienny, wpuszczany w G/K	
Dodatkowe informacje:	wbudowany włącznik - lampa załącza się poprzez jej otwarcie	



**NUMER KATALOGOWY**  
**62190XYZ**

Y	Barwa światła
1	Biała ciepła 3000K / 94 lm / 160 lm
2	Biała naturalna 4000K / 114 lm / 194 lm
3	Biała zimna 6000K / 121 lm / 221 lm
4	Niebieska
5	Czerwona

X	Model
1	L
2	XL

Z	Kolor
02	Biały
03	Czarny
06	Aluminium polerowane



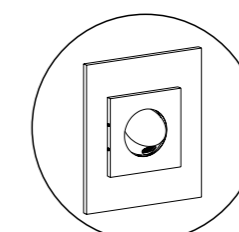
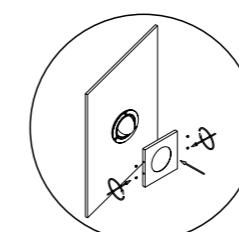
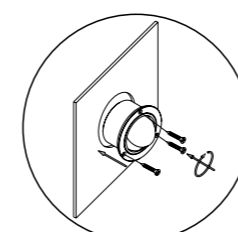

## ELKIM SYSTEMY LINIOWYCH LAMP ŚCIENNYCH LUPINUS

Źródło światła:	LED SMD
Moc:	(SP) 13,8W/mb lub (DP) 27,6W/mb
Strumień świetlny lampy:	(SP) od 1610 lm/mb lub (DP) do 3900 lm/mb
Kąt świecenia:	90°/100°
Zasilanie:	230V
Zasilacz:	wbudowany
Ściemnianie:	radiowe, Switch DIM, DALI (opcja)
Materiał wykonania:	aluminium + tworzywo
System montażu:	ścienny, natynkowy

SMD  
LED   IP20  

Wykonujemy systemy liniowe oparte o profile o długości L-3000 mm. Dlatego też możemy wyprodukować tak długą lampę w jednym odcinku z dokładności do 1 cm. Oferujemy złącza proste oraz kątowe do łączenia profili. W systemach łączonych nie ma ograniczeń w zakresie maksymalnych długości oraz kątów. Prosimy o przesyłanie zapytań ze wskazaniem potrzeb klienta.



LUPINUS 116 HQ

LUPINUS 115 SQ

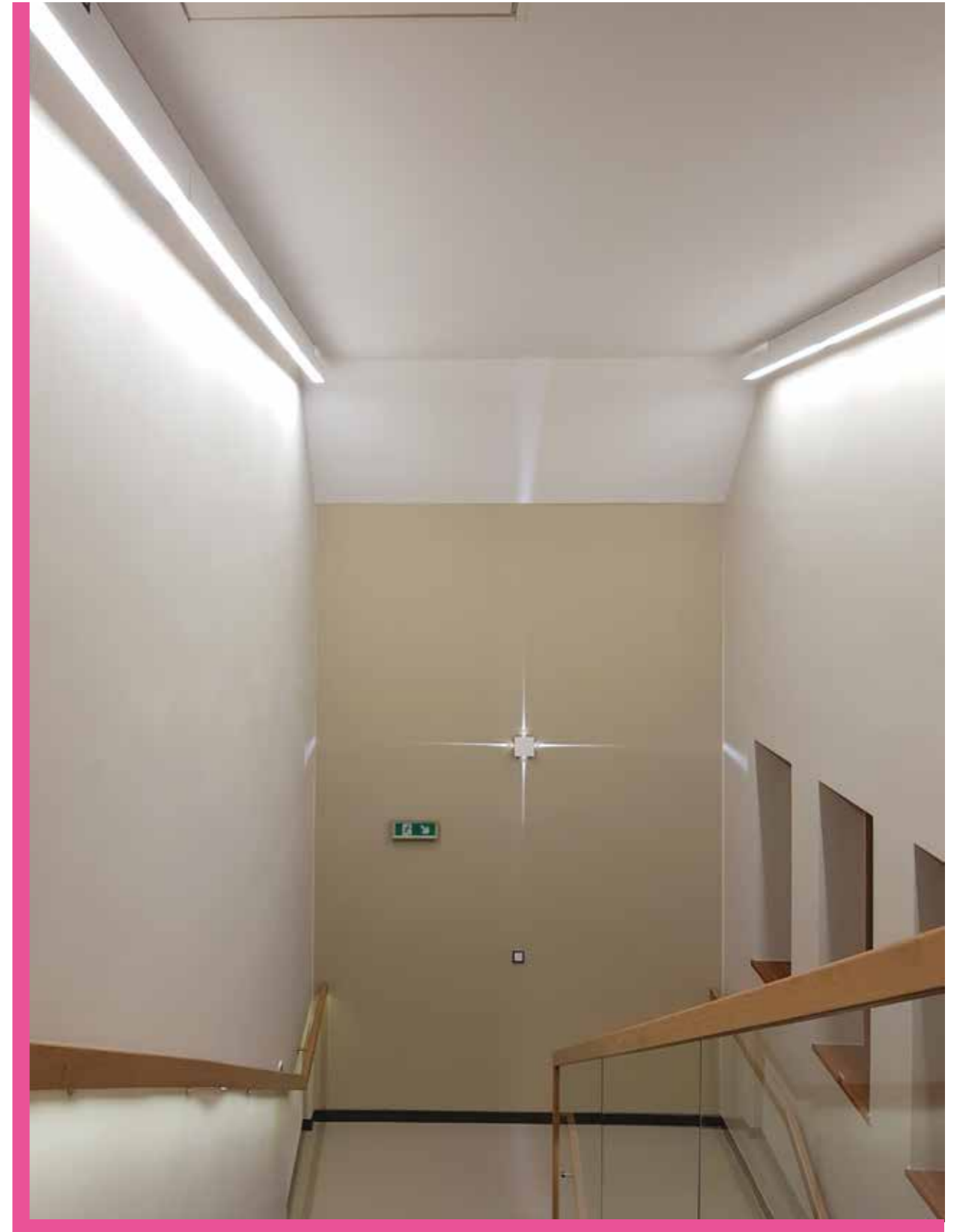

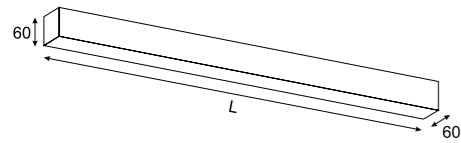
**ELKIM SERIA LUPINUS/K SQ 115**

Źródło światła:	LED SMD
Moc:	(SP) 13,8W/mb lub (DP) 27,6W/mb
Strumień świetlny:	(SP) 1980 lm/mb lub (DP) 3900 lm/mb
Kąt świecenia:	100°
Zasilanie:	230V
Zasilacz:	wbudowany
Ściemnianie:	Switch DIM, DALI (opcja)
Materiał wykonania:	aluminium + tworzywo
System montażu:	ścienny, natynkowy
Dodatkowe informacje:	przesłona w standardzie OPAL, mikropryzma na zamówienie

SMD LED

**NUMER KATALOGOWY  
6 1 1 5 0 X Y Z - W**

X	Model
01	L-600 SP / 1190 lm
02	L-890 SP / 1785 lm
03	L-1170 SP / 2380 lm
04	L-1460 SP / 2975 lm
05	L-1750 SP / 3570 lm
06	L-2040 SP / 4165 lm
07	L-2330 SP / 4760 lm
08	L-2620 SP / 5355 lm
09	L-2910 SP / 5950 lm
10	L-600 DP / 2340 lm
11	L-890 DP / 3510 lm
12	L-1170 DP / 4680 lm
13	L-1460 DP / 5850 lm
14	L-1750 DP / 7020 lm
15	L-2040 DP / 8190 lm
16	L-2330 DP / 9360 lm
17	L-2620 DP / 10530 lm
18	L-2910 DP / 11700 lm

Y	Barwa światła
1	Biała ciepła 3000K
2	Biała naturalna 4000K

Z	Kolor:
02	Biały
03	Czarny

W	Ściemnianie:
1	Brak
2	Switch DIM
3	DALI

**RODZINA PRODUKTÓW**

LAMPY SUFITOWE strona: 102

LAMPY WISZĄCE strona: 148

dom prywatny - Inowrocław  
aranżacja oświetlenia: Dekolamp.pl

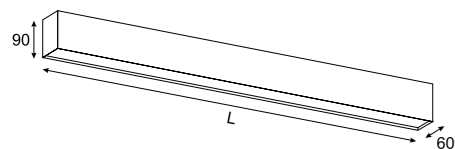

**ELKIM SERIA LUPINUS/K HQ 116**

<b>Źródło światła:</b>	LED SMD
<b>Moc:</b>	(SP) 13,8W/mb lub (DP) 27,6W/mb
<b>Strumień świetlny:</b>	(SP) 1610 lm/mb lub (DP) 3170 lm/mb
<b>Kąt świecenia:</b>	90°
<b>Zasilanie:</b>	230V
<b>Zasilacz:</b>	wbudowany
<b>Ściemnianie:</b>	Switch DIM, DALI (opcja)
<b>Materiał wykonania:</b>	aluminium + tworzywo
<b>System montażu:</b>	ścienny, natynkowy
<b>Dodatkowe informacje:</b>	przesłona w standardzie OPAL, mikropryzma na zamówienie

SMD LED IP20 90°

**NUMER KATALOGOWY**
**61160XYZ-W**

X	Model
01	L-600 SP / 965 lm
02	L-890 SP / 1450 lm
03	L-1170 SP / 1930 lm
04	L-1460 SP / 2415 lm
05	L-1750 SP / 2900 lm
06	L-2040 SP / 3380 lm
07	L-2330 SP / 3865 lm
08	L-2620 SP / 4345 lm
09	L-2910 SP / 4830 lm
10	L-600 DP / 1900 lm
11	L-890 DP / 2855 lm
12	L-1170 DP / 3810 lm
13	L-1460 DP / 4760 lm
14	L-1750 DP / 5710 lm
15	L-2040 DP / 6660 lm
16	L-2330 DP / 7615 lm
17	L-2620 DP / 8570 lm
18	L-2910 DP / 9520 lm

Y	Barwa światła
1	Biała ciepła 3000K
2	Biała naturalna 4000K

Z	Kolor:
02	Biały
03	Czarny

W	Ściemnianie:
1	Brak
2	Switch DIM
3	DALI

**RODZINA PRODUKTÓW**

LAMPY SUFITOWE strona: 104

LAMPY WISZĄCE strona: 154



mieszkanie prywatne - Poznań  
aranżacja oświetlenia: Dekolamp.pl

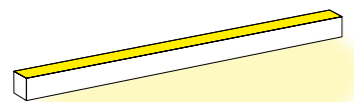
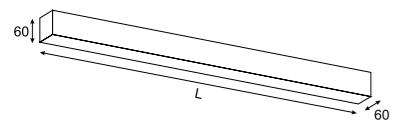

**ELKIM SERIA LUPINUS/K SQ UP 115**

<b>Źródło światła:</b>	LED SMD
<b>Moc:</b>	(SP) 13,8W/mb lub (DP) 27,6W/mb - strona
<b>Strumień świetlny:</b>	(SP) 1980 lm/mb lub (DP) 3900 lm/mb - strona
<b>Kąt świecenia:</b>	100°
<b>Zasilanie:</b>	230V
<b>Zasilacz:</b>	wbudowany
<b>Ściemnianie:</b>	Switch DIM, DALI (opcja)
<b>Materiał wykonania:</b>	aluminium + tworzywo
<b>System montażu:</b>	ścienny, natynkowy
<b>Dodatkowe informacje:</b>	źródło światła góra/dół jest takiej samej długości przełona w standardzie OPAL, mikropryzma na zamówienie

SMD LED IP20

**NUMER KATALOGOWY  
6115UXYZ-W**

X	Model	Y	Barwa światła
01	L-600 SP / 1190 lm + 1250 lm	1	Biała ciepła 3000K
02	L-890 SP / 1785 lm + 1875 lm	2	Biała naturalna 4000K
03	L-1170 SP / 2380 lm + 2500 lm		
04	L-1460 SP / 2975 lm + 3125 lm	<b>Z</b>	<b>Kolor:</b>
05	L-1750 SP / 3570 lm + 3750 lm	02	Biały
06	L-2040 SP / 4165 lm + 4375 lm	03	Czarny
07	L-2330 SP / 4760 lm + 5000 lm		
08	L-2620 SP / 5355 lm + 5625 lm	<b>W</b>	<b>Ściemnianie:</b>
09	L-2910 SP / 5950 lm + 6250 lm	1	Brak
10	L-600 DP / 2340 lm + 2460 lm	2	Switch DIM
11	L-890 DP / 3510 lm + 3695 lm	3	DALI
12	L-1170 DP / 4680 lm + 4925 lm		
13	L-1460 DP / 5850 lm + 6160 lm		
14	L-1750 DP / 7020 lm + 7390 lm		
15	L-2040 DP / 8190 lm + 8620 lm		
16	L-2330 DP / 9360 lm + 9850 lm		
17	L-2620 DP / 10530 lm + 11085 lm		
18	L-2910 DP / 11700 lm + 12315 lm		

**RODZINA PRODUKTÓW**

LAMPY WISZĄCE



strona: 152

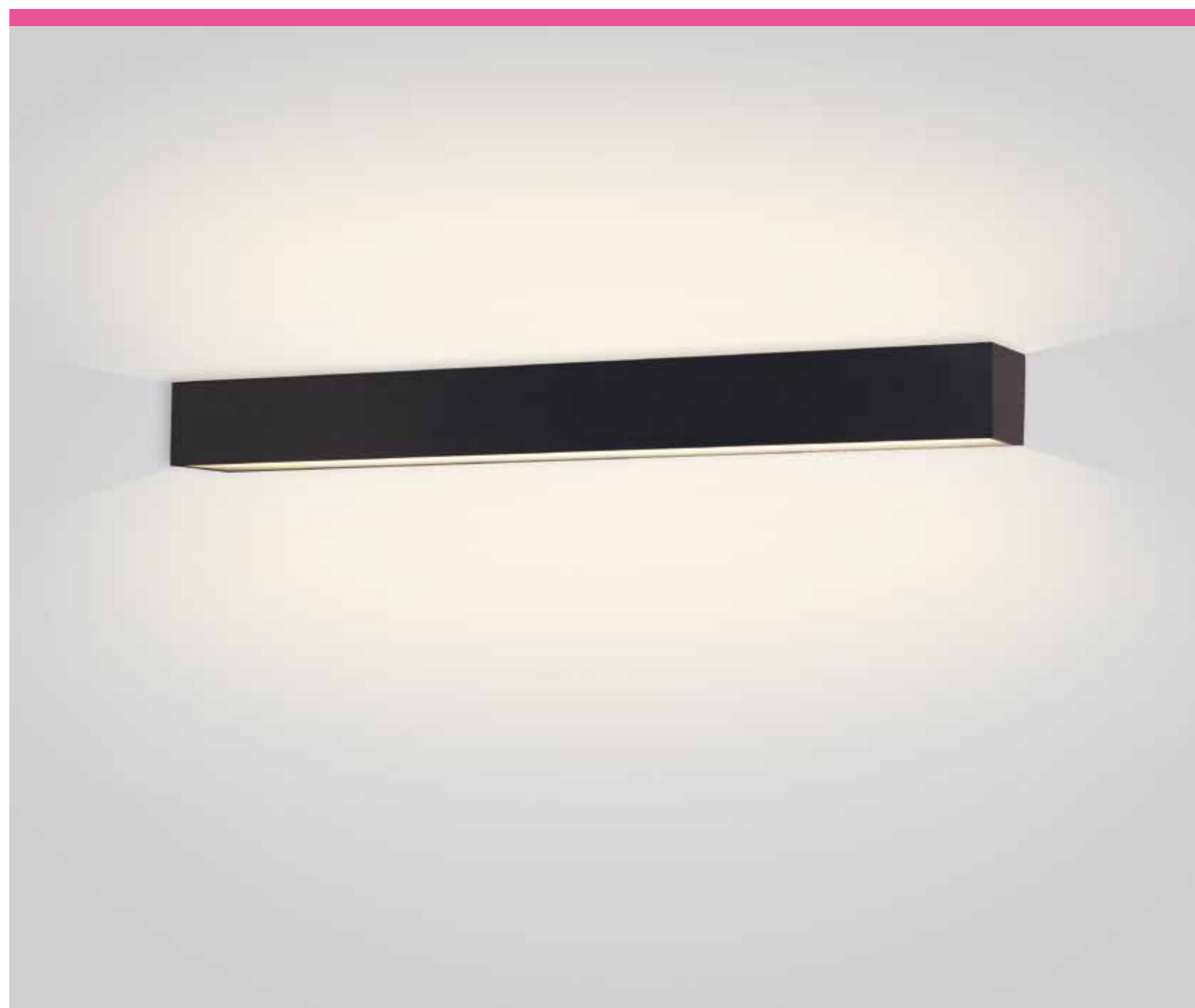

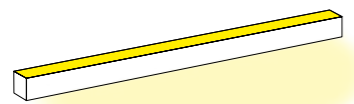
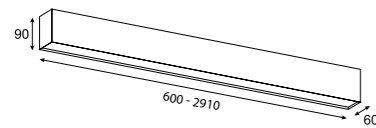
**ELKIM SERIA LUPINUS/K HQ UP 116**

<b>Źródło światła:</b>	LED SMD
<b>Moc:</b>	(SP) 13,8W/mb lub (DP) 27,6W/mb - strona
<b>Strumień świetlny:</b>	(SP) 1610 lm/mb lub (DP) 3170 lm/mb - strona
<b>Kąt świecenia:</b>	90°
<b>Zasilanie:</b>	230V
<b>Zasilacz:</b>	wbudowany
<b>Ściemnianie:</b>	Switch DIM, DALI (opcja)
<b>Materiał wykonania:</b>	aluminium + tworzywo
<b>System montażu:</b>	ścienny, natynkowy
<b>Dodatkowe informacje:</b>	źródło światła góra/dół jest takiej samej długości przełona w standardzie OPAL, mikropryzma na zamówienie

SMD LED IP20

**NUMER KATALOGOWY  
6116UXYZ-W**

X	Model	Y	Barwa światła
01	L-600 SP / 965 lm + 1250 lm	1	Biała ciepła 3000K
02	L-890 SP / 1450 lm + 1875 lm	2	Biała naturalna 4000K
03	L-1170 SP / 1930 lm + 2500 lm		
04	L-1460 SP / 2415 lm + 3125 lm	<b>Z</b>	<b>Kolor:</b>
05	L-1750 SP / 2900 lm + 3750 lm	02	Biały
06	L-2040 SP / 3380 lm + 4375 lm	03	Czarny
07	L-2330 SP / 3865 lm + 5000 lm		
08	L-2620 SP / 4345 lm + 5625 lm	<b>W</b>	<b>Ściemnianie:</b>
09	L-2910 SP / 4830 lm + 6250 lm	1	Brak
10	L-600 DP / 1900 lm + 2460 lm	2	Switch DIM
11	L-890 DP / 2855 lm + 3695 lm	3	DALI
12	L-1170 DP / 3810 lm + 4925 lm		
13	L-1460 DP / 4760 lm + 6160 lm		
14	L-1750 DP / 5710 lm + 7390 lm		
15	L-2040 DP / 6660 lm + 8620 lm		
16	L-2330 DP / 7615 lm + 9850 lm		
17	L-2620 DP / 8570 lm + 11085 lm		
18	L-2910 DP / 9520 lm + 12315 lm		

**RODZINA PRODUKTÓW**

LAMPY WISZĄCE



strona: 156

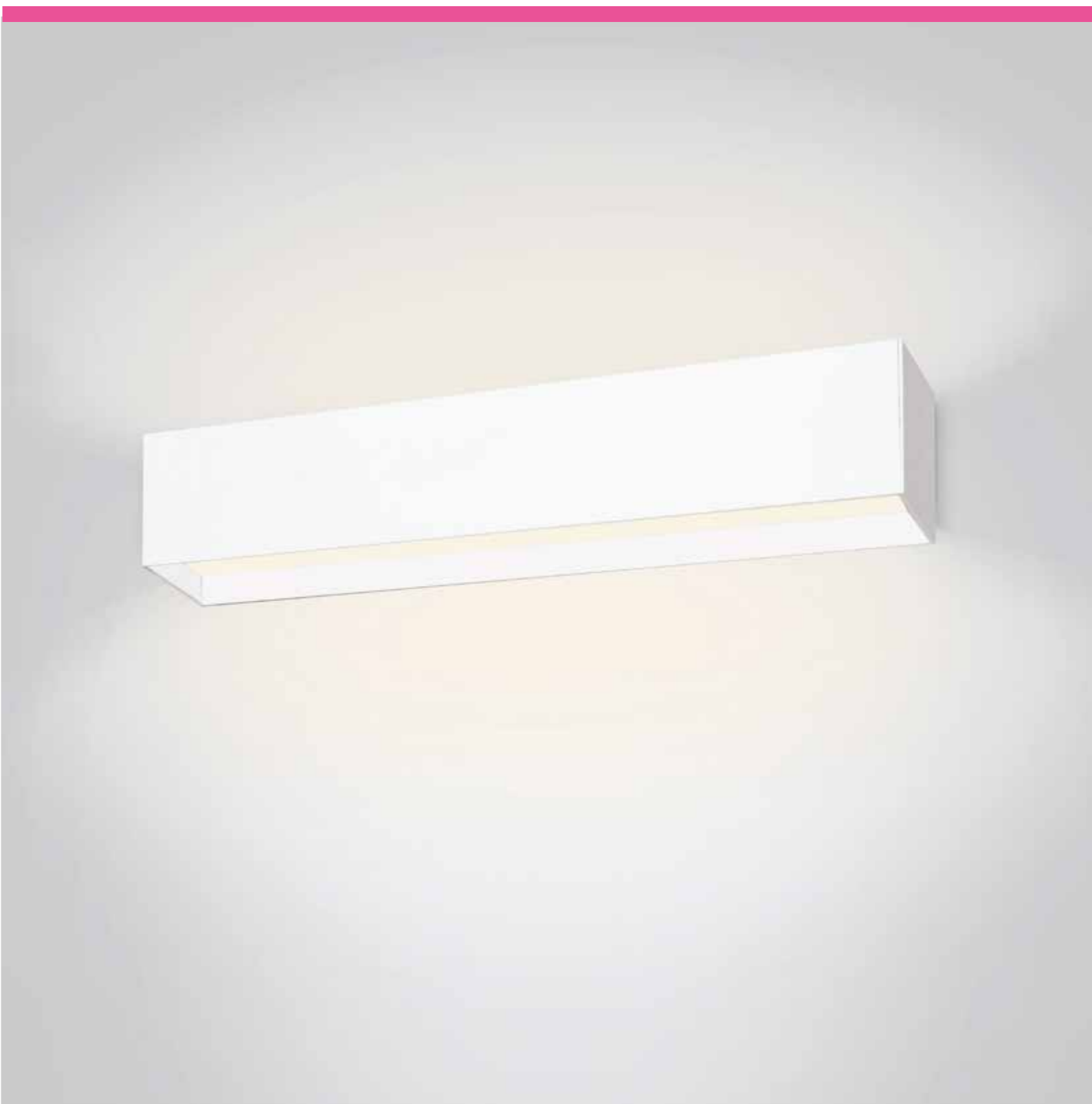

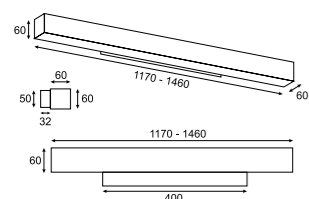
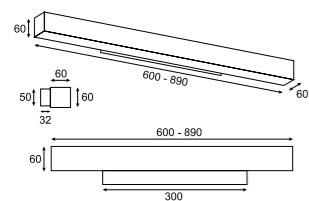
**ELKIM SERIA LUPINUS/K SQ D 115**

<b>Źródło światła:</b>	LED SMD
<b>Moc:</b>	(SP) 13,8W/mb lub (DP) 27,6W/mb
<b>Strumień świetlny:</b>	(SP) 1980 lm/mb lub (DP) 3900 lm/mb
<b>Kąt świecenia:</b>	100°
<b>Zasilanie:</b>	230V
<b>Zasilacz:</b>	wbudowany
<b>Ściemnianie:</b>	Switch DIM, DALI (opcja)
<b>Materiał wykonania:</b>	aluminium + tworzywo
<b>System montażu:</b>	ścienny z dystansem od ściany
<b>Dodatkowe informacje:</b>	przesłona w standardzie OPAL, mikropryzma na zamówienie

SMD LED

**NUMER KATALOGOWY  
6115DXYZ-W**

X	Model	Y	Barwa światła
01	L-600 SP / 1190 lm	1	Biała ciepła 3000K
02	L-890 SP / 1785 lm	2	Biała naturalna 4000K
03	L-1170 SP / 2380 lm		
04	L-1460 SP / 2975 lm		
05	L-1750 SP / 3570 lm		
06	L-2040 SP / 4165 lm		
07	L-2330 SP / 4760 lm		
08	L-2620 SP / 5355 lm		
09	L-2910 SP / 5950 lm		
10	L-600 DP / 2340 lm		
11	L-890 DP / 3510 lm		
12	L-1170 DP / 4680 lm		
13	L-1460 DP / 5850 lm		
14	L-1750 DP / 7020 lm		
15	L-2040 DP / 8190 lm		
16	L-2330 DP / 9360 lm		
17	L-2620 DP / 10530 lm		
18	L-2910 DP / 11700 lm		

Z	Kolor:
02	Biały
03	Czarny

W	Ściemnianie:
1	Brak
2	Switch DIM
3	DALI

**RODZINA PRODUKTÓW**

LAMPY SUFITOWE strona: 102

LAMPY WISZĄCE strona: 148





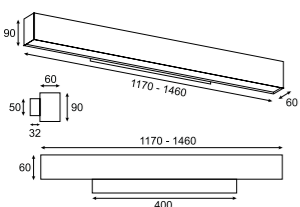
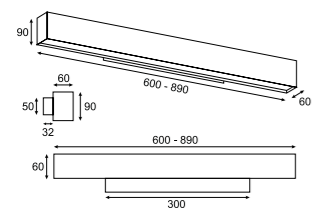

**ELKIM SERIA LUPINUS/K HQ D 116**

<b>Źródło światła:</b>	LED SMD
<b>Moc:</b>	(SP) 13,8W/mb lub (DP) 27,6W/mb
<b>Strumień świetlny:</b>	(SP) 1610 lm/mb lub (DP) 3170 lm/mb
<b>Kąt świecenia:</b>	90°
<b>Zasilanie:</b>	230V
<b>Zasilacz:</b>	wbudowany
<b>Ściemnianie:</b>	Switch DIM, DALI (opcja)
<b>Materiał wykonania:</b>	aluminium + tworzywo
<b>System montażu:</b>	ścienny z dystansem od ściany
<b>Dodatkowe informacje:</b>	przesłona w standardzie OPAL, mikropryzma na zamówienie

SMD LED

**NUMER KATALOGOWY  
6116DXYZ-W**

X	Model
01	L-600 SP / 965 lm
02	L-890 SP / 1450 lm
03	L-1170 SP / 1930 lm
04	L-1460 SP / 2415 lm
05	L-1750 SP / 2900 lm
06	L-2040 SP / 3380 lm
07	L-2330 SP / 3865 lm
08	L-2620 SP / 4345 lm
09	L-2910 SP / 4830 lm
10	L-600 DP / 1900 lm
11	L-890 DP / 2855 lm
12	L-1170 DP / 3810 lm
13	L-1460 DP / 4760 lm
14	L-1750 DP / 5710 lm
15	L-2040 DP / 6660 lm
16	L-2330 DP / 7615 lm
17	L-2620 DP / 8570 lm
18	L-2910 DP / 9520 lm

Y	Barwa światła
1	Biała ciepła 3000K
2	Biała naturalna 4000K

Z	Kolor:
02	Biały
03	Czarny

W	Ściemnianie:
1	Brak
2	Switch DIM
3	DALI

**RODZINA PRODUKTÓW**

LAMPY SUFITOWE		strona: 104
LAMPY WISZĄCE		strona: 154

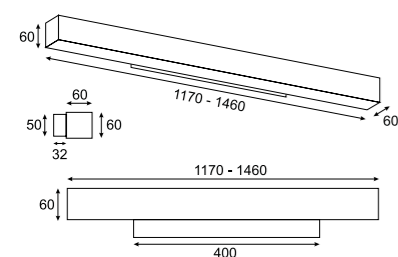
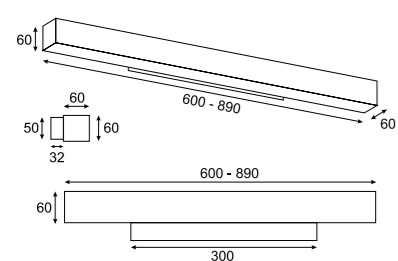

**ELKIM SERIA LUPINUS/K SQ UP D 115**

<b>Źródło światła:</b>	LED SMD
<b>Moc:</b>	(SP) 13,8 W/mb lub (DP) 27,6 W/mb - strona
<b>Strumień świetlny:</b>	(SP) 1980 lm/mb lub (DP) 3900 lm/mb - strona
<b>Kąt świecenia:</b>	100°
<b>Zasilanie:</b>	230V
<b>Zasilacz:</b>	wbudowany
<b>Ściemnianie:</b>	Switch DIM, DALI (opcja)
<b>Materiał wykonania:</b>	aluminium + tworzywo
<b>System montażu:</b>	ścienny z dystansem od ściany
<b>Dodatkowe informacje:</b>	źródło światła góra/dół jest takiej samej długości przesłona w standardzie OPAL, mikropryzma na zamówienie



**NUMER KATALOGOWY 6115CXYZ-W**

X	Model
01	L-600 SP / 1190 lm + 1250 lm
02	L-890 SP / 1785 lm + 1875 lm
03	L-1170 SP / 2380 lm + 2500 lm
04	L-1460 SP / 2975 lm + 3125 lm
05	L-1750 SP / 3570 lm + 3750 lm
06	L-2040 SP / 4165 lm + 4375 lm
07	L-2330 SP / 4760 lm + 5000 lm
08	L-2620 SP / 5355 lm + 5625 lm
09	L-2910 SP / 5950 lm + 6250 lm
10	L-600 DP / 2340 lm + 2460 lm
11	L-890 DP / 3510 lm + 3695 lm
12	L-1170 DP / 4680 lm + 4925 lm
13	L-1460 DP / 5850 lm + 6160 lm
14	L-1750 DP / 7020 lm + 7390 lm
15	L-2040 DP / 8190 lm + 8620 lm
16	L-2330 DP / 9360 lm + 9850 lm
17	L-2620 DP / 10530 lm + 11085 lm
18	L-2910 DP / 11700 lm + 12315 lm

Y	Barwa światła
1	Biała ciepła 3000K
2	Biała naturalna 4000K

Z	Kolor:
02	Biały
03	Czarny

W	Ściemnianie:
1	Brak
2	Switch DIM
3	DALI

RODZINA PRODUKTÓW

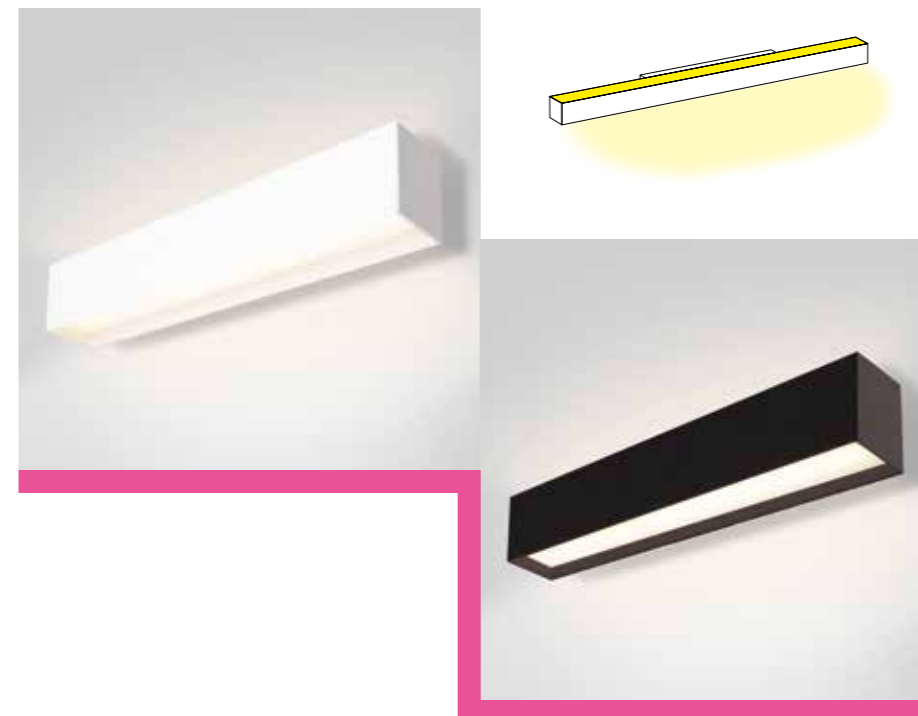
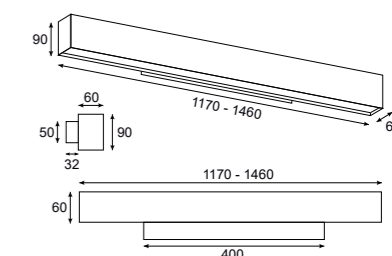
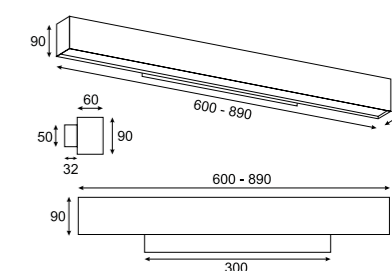
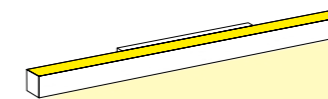

**ELKIM SERIA LUPINUS/K HQ UP D 116**

<b>Źródło światła:</b>	LED SMD
<b>Moc:</b>	(SP) 13,8 W/mb lub (DP) 27,6 W/mb - strona
<b>Strumień świetlny:</b>	(SP) 1610 lm/mb lub (DP) 3170 lm/mb - strona
<b>Kąt świecenia:</b>	90°
<b>Zasilanie:</b>	230V
<b>Zasilacz:</b>	wbudowany
<b>Ściemnianie:</b>	Switch DIM, DALI (opcja)
<b>Materiał wykonania:</b>	aluminium + tworzywo
<b>System montażu:</b>	ścienny z dystansem od ściany
<b>Dodatkowe informacje:</b>	źródło światła góra/dół jest takiej samej długości przesłona w standardzie OPAL, mikropryzma na zamówienie



**NUMER KATALOGOWY 6116CXYZ-W**

X	Model
01	L-600 SP / 965 lm + 1250 lm
02	L-890 SP / 1450 lm + 1875 lm
03	L-1170 SP / 1930 lm + 2500 lm
04	L-1460 SP / 2415 lm + 3125 lm
05	L-1750 SP / 2900 lm + 3750 lm
06	L-2040 SP / 3380 lm + 4375 lm
07	L-2330 SP / 3865 lm + 5000 lm
08	L-2620 SP / 4345 lm + 5625 lm
09	L-2910 SP / 4830 lm + 6250 lm
10	L-600 DP / 1900 lm + 2460 lm
11	L-890 DP / 2855 lm + 3695 lm
12	L-1170 DP / 3810 lm + 4925 lm
13	L-1460 DP / 4760 lm + 6160 lm
14	L-1750 DP / 5710 lm + 7390 lm
15	L-2040 DP / 6660 lm + 8620 lm
16	L-2330 DP / 7615 lm + 9850 lm
17	L-2620 DP / 8570 lm + 11085 lm
18	L-2910 DP / 9520 lm + 12315 lm

Y	Barwa światła
1	Biała ciepła 3000K
2	Biała naturalna 4000K

Z	Kolor:
02	Biały
03	Czarny

W	Ściemnianie:
1	Brak
2	Switch DIM
3	DALI

RODZINA PRODUKTÓW

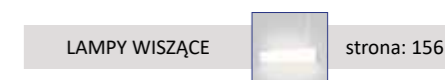

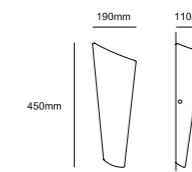

CONO M

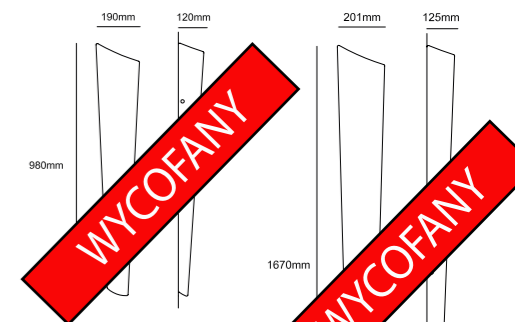

CONO L

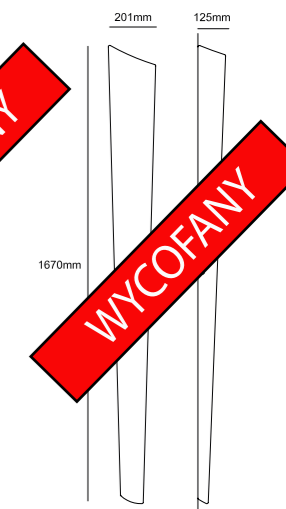

CONO XL



	CONO M	CONO L	CONO XL
Źródło światła:	LED SMD		
Moc:	8,2W / 560 lm	24,7W / 1680 lm	41,2W / 2800 lm
Barwa światła:	biała ciepła 3000K		
Kąt świecenia:	180°		
Zasilanie:	230V		
Zasilacz:	wbudowany		
Materiał wykonania:	metakryl		
Kolor wykończenia:	biały mat		
Ściemnianie:	brak	switchDim, DALI	switchDim, DALI

SMD LED IP20 180°

NUMER KATALOGOWY  
**67011X**

X	Model
1	M
2	L
3	XL



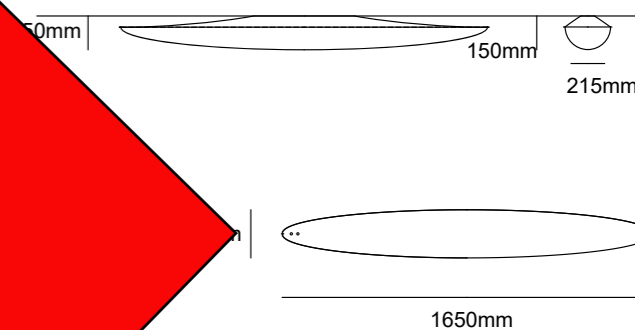

### ELICA FLY

Typ źródła światła:	LED SMD
Moc:	41,2W / 2800 lm
Barwa światła:	biała ciepła 3000K
Kąt świecenia:	180°
Zasilanie:	230V
Zasilacz:	wbudowany
Materiał wykonania:	metakryl
Kolor wykończenia:	biały połysk
Ściemnianie:	switchDIM, DALI

SMD LED    IP40 

NUMER KATALOGOWY

**670211**

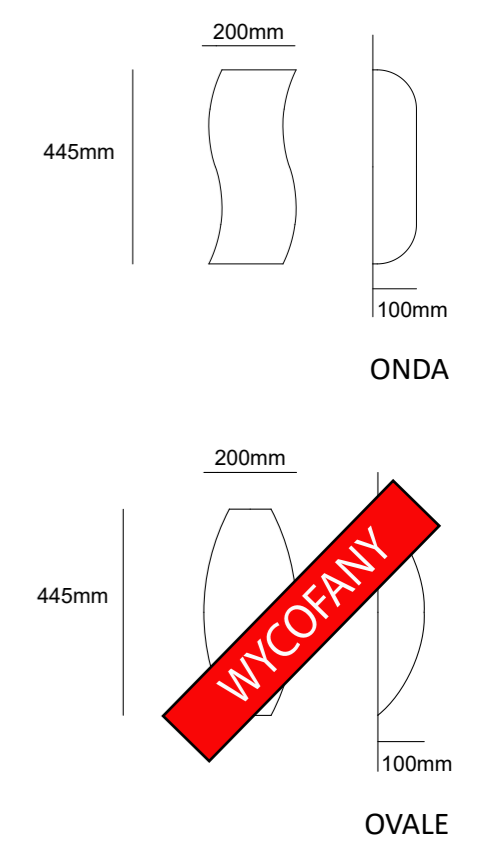

**ARTPLEX ONDA / OVALE**

Źródło światła:	SMD LED
Moc:	16W / 1120 lm
Barwa światła:	biała ciepła 3000K
Kąt świecenia:	180°
Zasilanie:	230V
Zasilacz:	wbudowany
Materiał wykonania:	metakryl
Kolor wykończenia:	biały połysk
Ściemnianie:	brak

SMD LED

**ONDA**  
**NUMER KATALOGOWY**  
**670311**

**OVALE**  
**NUMER KATALOGOWY**  
**670411**

ELKIM  
*lighting*

# LAMPY SZYNOWE

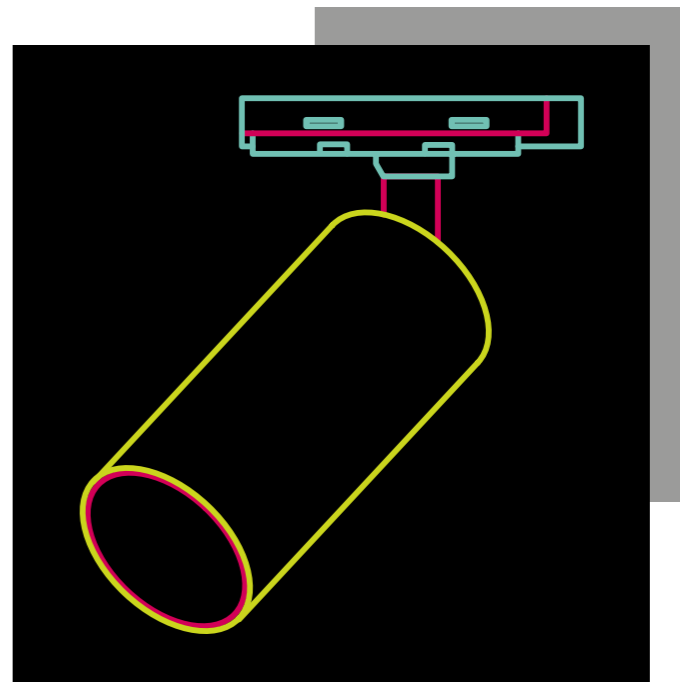



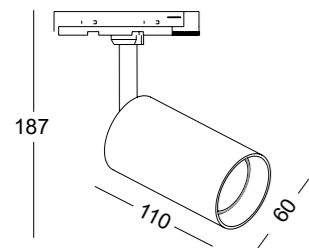



### ELKIM STALA/T 010

Źródło światła:	QPAR16 230V GU10 (brak w komplecie)
Moc:	max 1x50W
Barwa światła:	zależna od źródła światła
Kąt świecenia:	zależny od źródła światła
Zasilanie:	230V
Transformator/zasilacz:	nie wymaga (źródło światła zasilane 230V)
Materiał wykonania:	aluminium
Ściemnianie:	zależne od źródła światła
System montażu:	w szynę jednofazową
Dodatkowe informacje:	możliwość zastosowania źródeł światła LED

LED READY   IP20  

 0,33kg

### NUMER KATALOGOWY

**7010010Z**

Z	Kolor
02	Biały
03	Czarny
05	Złoty

### RODZINA PRODUKTÓW

LAMPY SUFITOWE		strona: 82
REFLEKTORY		strona: 114
LAMPY WISZĄCE		strona: 129

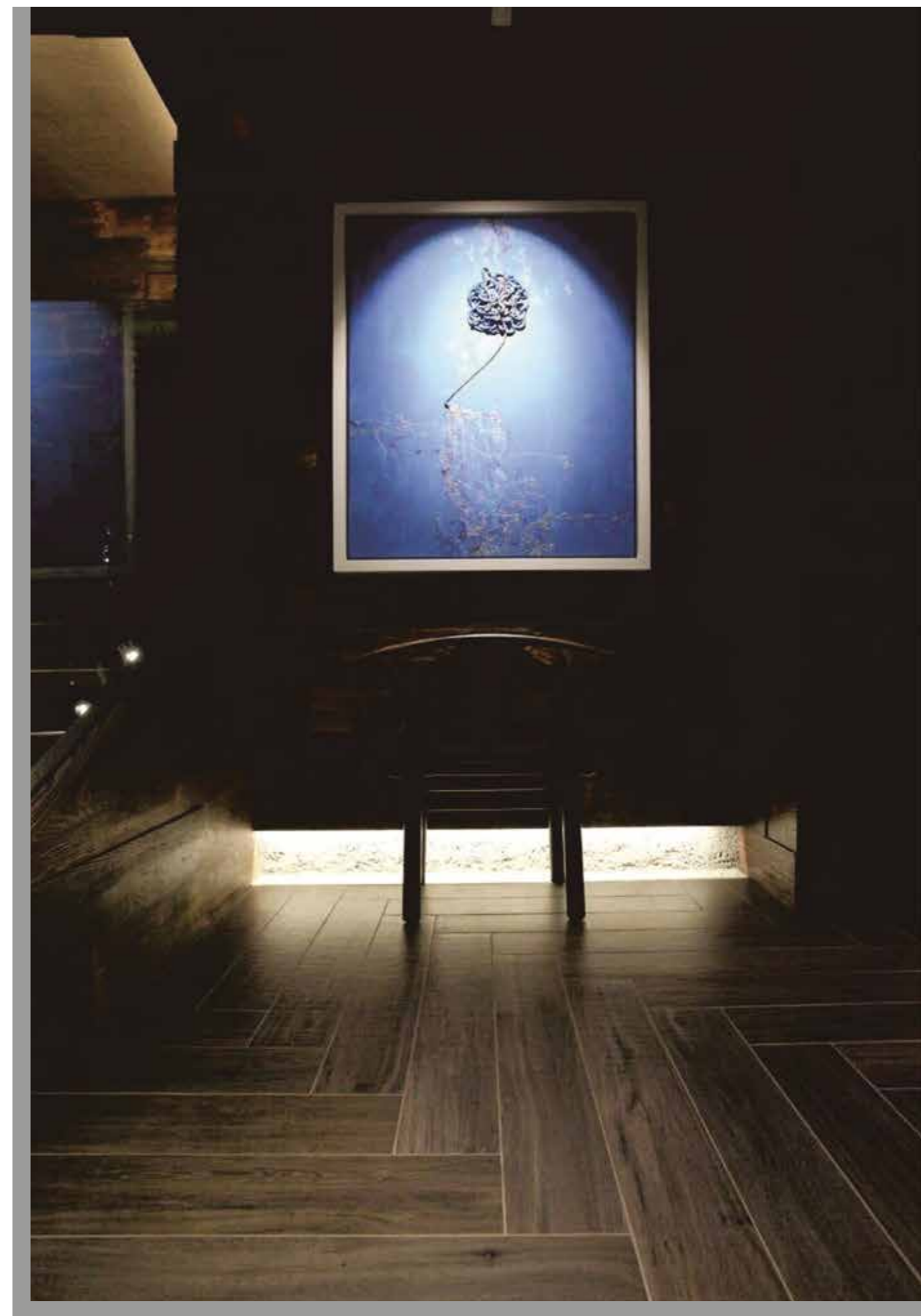

**PIERŚCIEŃ WEWNĘTRZNY DO LAMP LAZER**

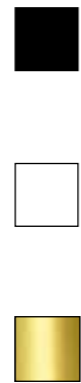

**Akcesoria:**

- Biały pierścień do wersji L - 21902
- Złoty pierścień do wersji L - 21905
- Biały pierścień do wersji XL - 22002
- Złoty pierścień do wersji XL - 22005
- Odbłyśnik do wersji L 10° - 21910
- Odbłyśnik do wersji XL 10° - 22010



niski adapter

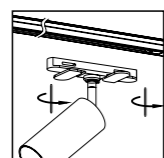

łatwy i szybki montaż

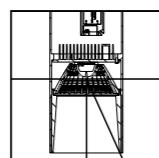

głęboko osadzona dioda i odbłyśnik

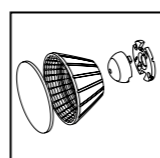

system optyki minimalizuje efekt oślepienia

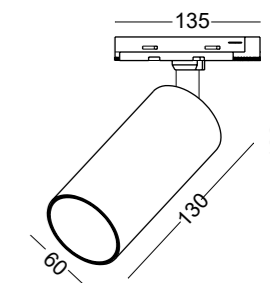
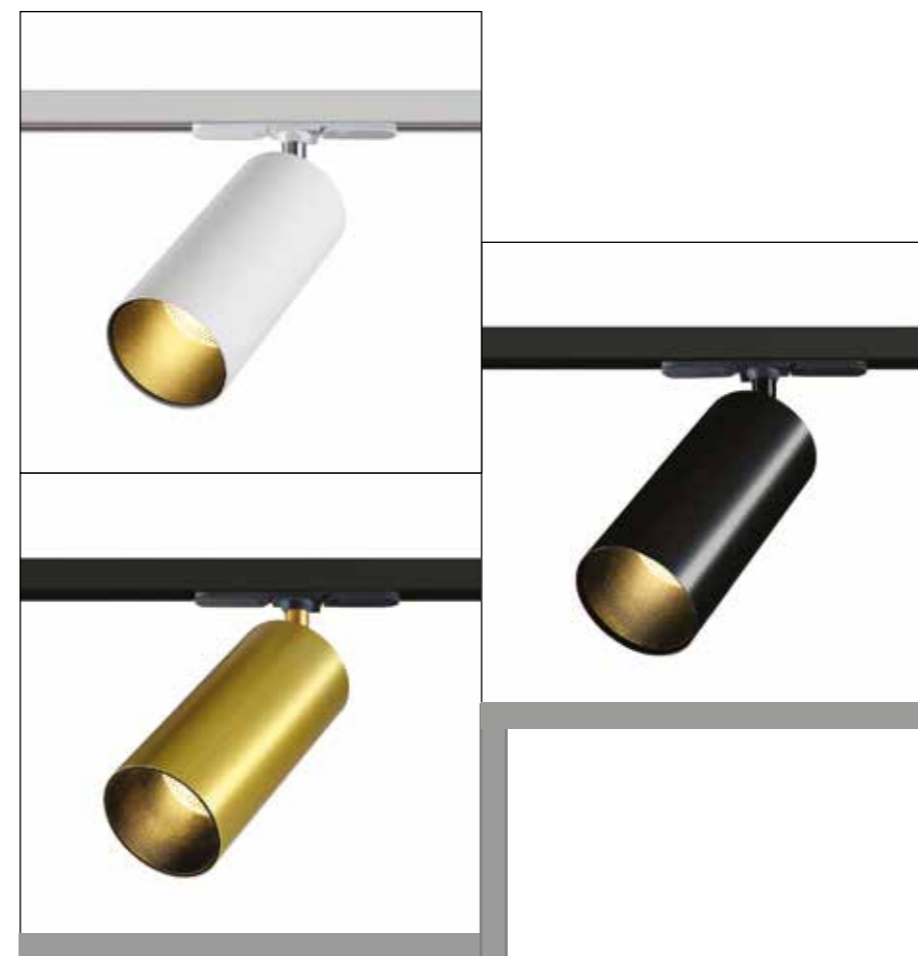

LAZER/T 219 L

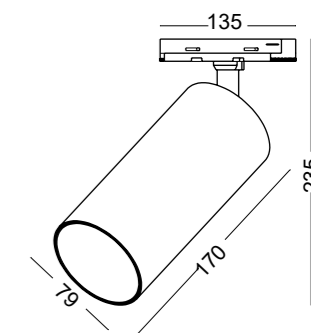

LAZER/T 219 XL

**ELKIM SERIA**

**LAZER/T 219 L**

**LAZER/T 219 XL**

<b>Źródło światła:</b>	COB LED	
<b>Moc:</b>	5W	9W
<b>Zasilanie:</b>	230V	
<b>Kąt świecenia:</b>	38°	
<b>Zasilacz:</b>	wbudowany	
<b>Materiał wykonania:</b>	aluminium + szkło	
<b>System montażu:</b>	w szynę jednofazową	

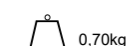
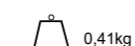
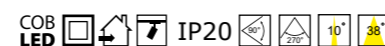

Specjalnie opracowana konstrukcja produktu pozwala na oświetlenie powierzchni, minimalizując efekt oślepienia. Głęboko osadzona dioda oraz zastosowanie dedykowanego systemu optyki czyni lampę wyjątkową. Dostępny w trzech wariantach kolorystycznych, dwóch rozmiarach oraz mocach. Produkt można spersonalizować wymieniając wewnętrzne pierścienie, które dostępne są w trzech kolorach.

**NUMER KATALOGOWY**  
**72190XYZ**

X	Model
1	L
2	XL

Y	Barwa światła
1	Biała ciepła 3000K / 460 lm / 800 lm
2	Biała naturalna 4000K / 500 lm / 840 lm

Z	Kolor
23	Biały z czarnym pierścieniem
33	Czarny z czarnym pierścieniem
53	Złoty z czarnym pierścieniem

**RODZINA PRODUKTÓW**

LAMPY SUFITOWE  strona: 88

REFLEKTORY  strona: 117

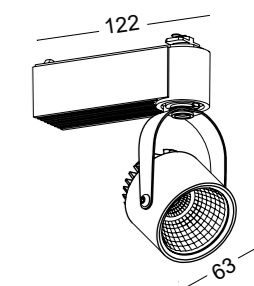

ROBO 111 L

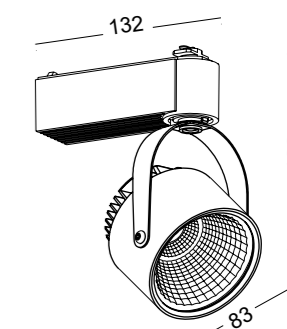

ROBO 111 XL

## ELKIM SERIA

## ROBO 111 L

## ROBO 111 XL

Źródło światła:	COB LED	
Moc:	5W	9W
Zasilanie:	230V	
Zasilacz:	wbudowany	
Kąt świecenia:	38°	
Kolor:	biały + czarny	
Materiał wykonania:	aluminium + szkło	
System montażu:	w szynę jednofazową	

COB LED

0,36kg

0,44kg

## NUMER KATALOGOWY

71110XY02

X	Model
1	L
2	XL

Y	Barwa światła
1	Biała ciepła 3000K / 460 lm / 800 lm
2	Biała naturalna 4000K / 500 lm / 840 lm

Akcesoria
Odbłyśnik do wersji L 15° - 92615
Odbłyśnik do wersji XL 15° - 92715
Odbłyśnik do wersji L 60° - 92660
Odbłyśnik do wersji XL 60° - 92760



Szyrna 1F

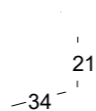

NUMER KATALOGOWY  
**710XZ**

Łącznik kątowy

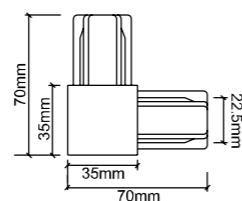

NUMER KATALOGOWY  
**7200Z**

Łącznik prosty

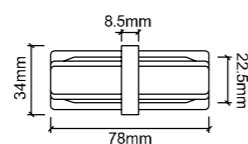

NUMER KATALOGOWY  
**7300Z**

X	Długość
1	L-930
2	L-1930

Z	Kolor
02	Biały
03	Czarny

Adapter zasilający

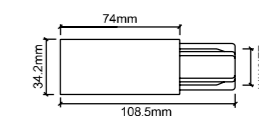

NUMER KATALOGOWY  
**7400Z**

Łącznik T

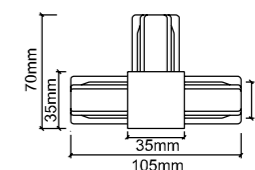

NUMER KATALOGOWY  
**7500Z**

Łącznik krzyżowy

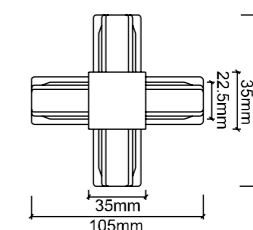

NUMER KATALOGOWY  
**7600Z**

Zaślepka

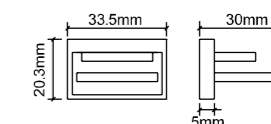

NUMER KATALOGOWY  
**7700Z**

Z	Kolor
02	Biały
03	Czarny

ELKIM  
*lighting*

# LAMPY ZEWNĘTRZNE I HERMETYCZNE

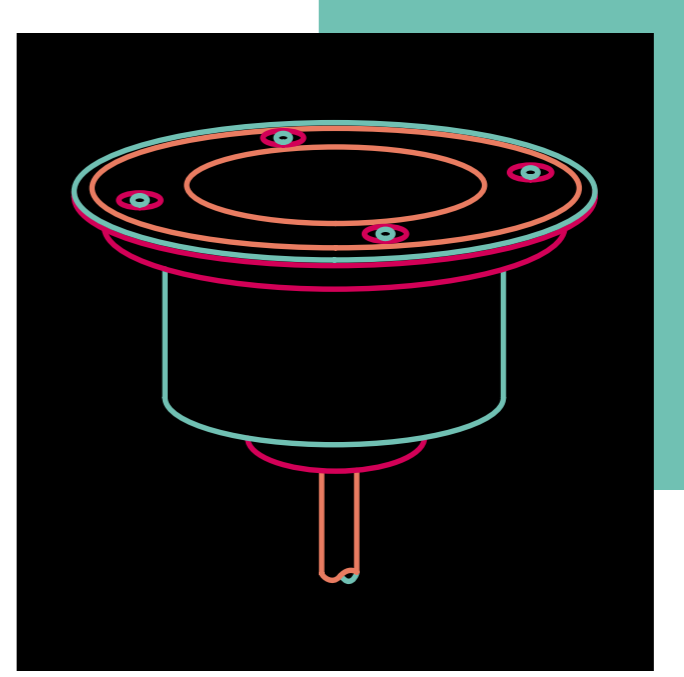

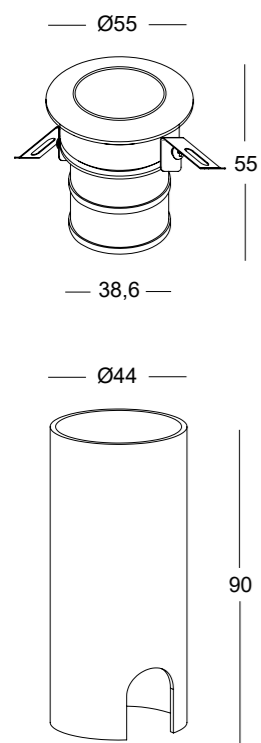

### ELKIM GRUND 001

<b>Źródło światła:</b>	Power LED
<b>Moc:</b>	3W
<b>Kąt świecenia:</b>	30°
<b>Zasilanie:</b>	stałoprądowe
<b>Zasilacz:</b>	zewnętrzny, pojedynczy (w komplecie)
<b>Materiał wykonania:</b>	aluminium + szkło
<b>Kolor wykończenia:</b>	aluminium
<b>System montażu:</b>	na sprężynie w płytę G/K lub drewno (otwór 42 mm) w mur lub w posadzkę z wykorzystaniem dedykowanej puszki montażowej (otwór 45 mm)
<b>Dodatkowe informacje:</b>	zaciski do G/K oraz dedykowana puszka montażowa dołączone są do zestawu w przypadku montażu w podłożu twarde należy przewidzieć przestrzeń na umieszczenie zasilacza

POWER LED

0,12kg

### NUMER KATALOGOWY 800101Y01

<b>Akcesoria:</b>	<b>Y Barwa światła</b>
Soczewka 60° - 06160	1 Biała ciepła 3000K / 160 lm
Zasilacz zbiorczy - str. 285	2 Biała naturalna 4000K / 194 lm
	3 Biała zimna 6000K / 221 lm
	4 Niebieska
	5 Czerwona





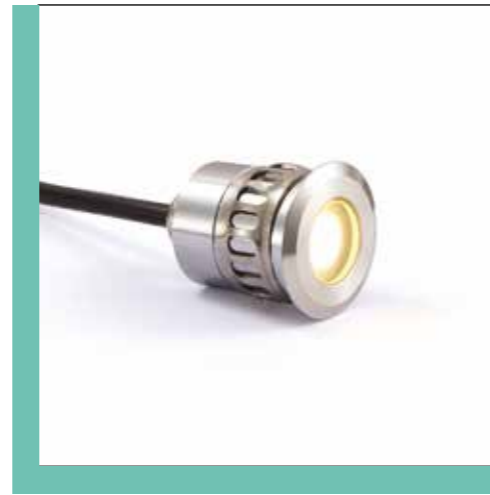
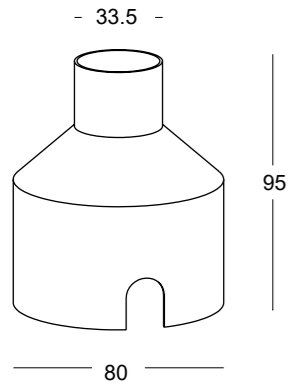
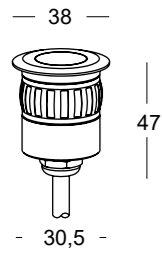

### ELKIM GRUND 020

Źródło światła:	Power LED
Moc:	1W
Kąt świecenia:	30°
Zasilanie:	stałoprądowe
Zasilacz:	zewnętrzny, pojedynczy (w komplecie)
Materiał wykonania:	stal nierdzewna + szkło
Kolor wykończenia:	stal polerowana
System montażu:	wpuszczany
Dodatkowe informacje:	lampa posiada dedykowaną puszkę montażową

POWER LED

0,15kg

### NUMER KATALOGOWY

**802001Y06**

Y	Barwa światła
1	Biała ciepła 3000K / 94 lm
2	Biała naturalna 4000K / 114 lm
3	Biała zimna 6000K / 130 lm
4	Niebieska
5	Czerwona

<b>Aksesoria:</b>
Soczewka 60° - 06160
Zasilacz zbiorczy - str. 284

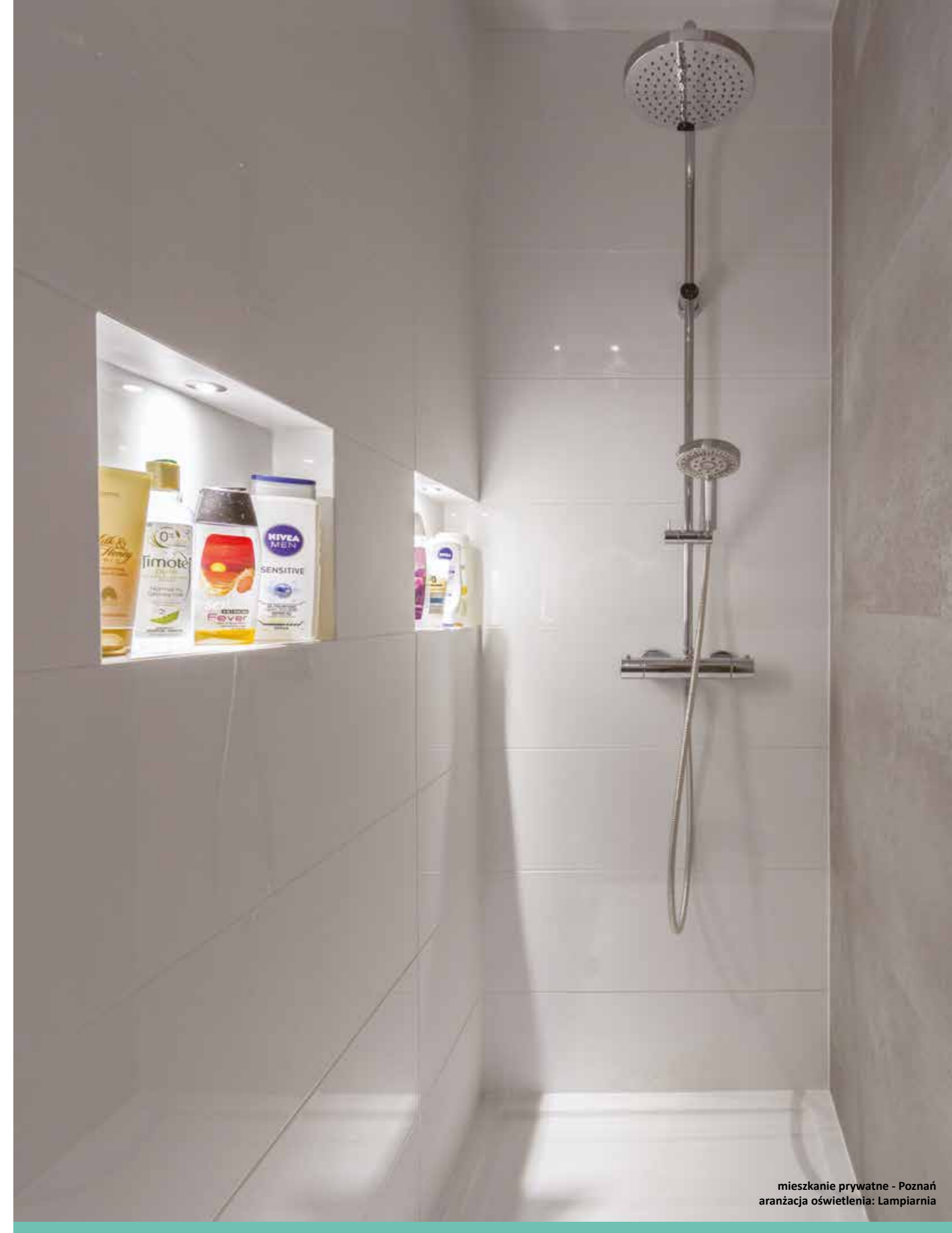

mieszkanie prywatne - Poznań  
aranżacja oświetlenia: Lampiarnia

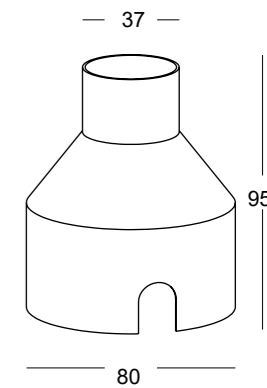
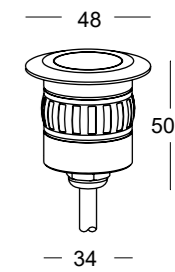
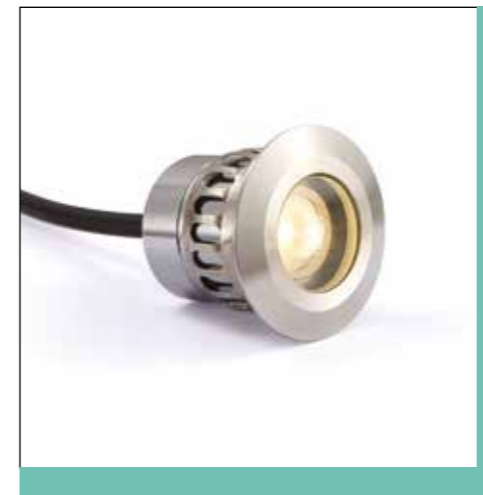

Hotel Trzy Wyspy - Świnoujście  
projekt: Anna Robak  
aranżacja oświetlenia: Lampiarnia  
fot.: Maciej Miś

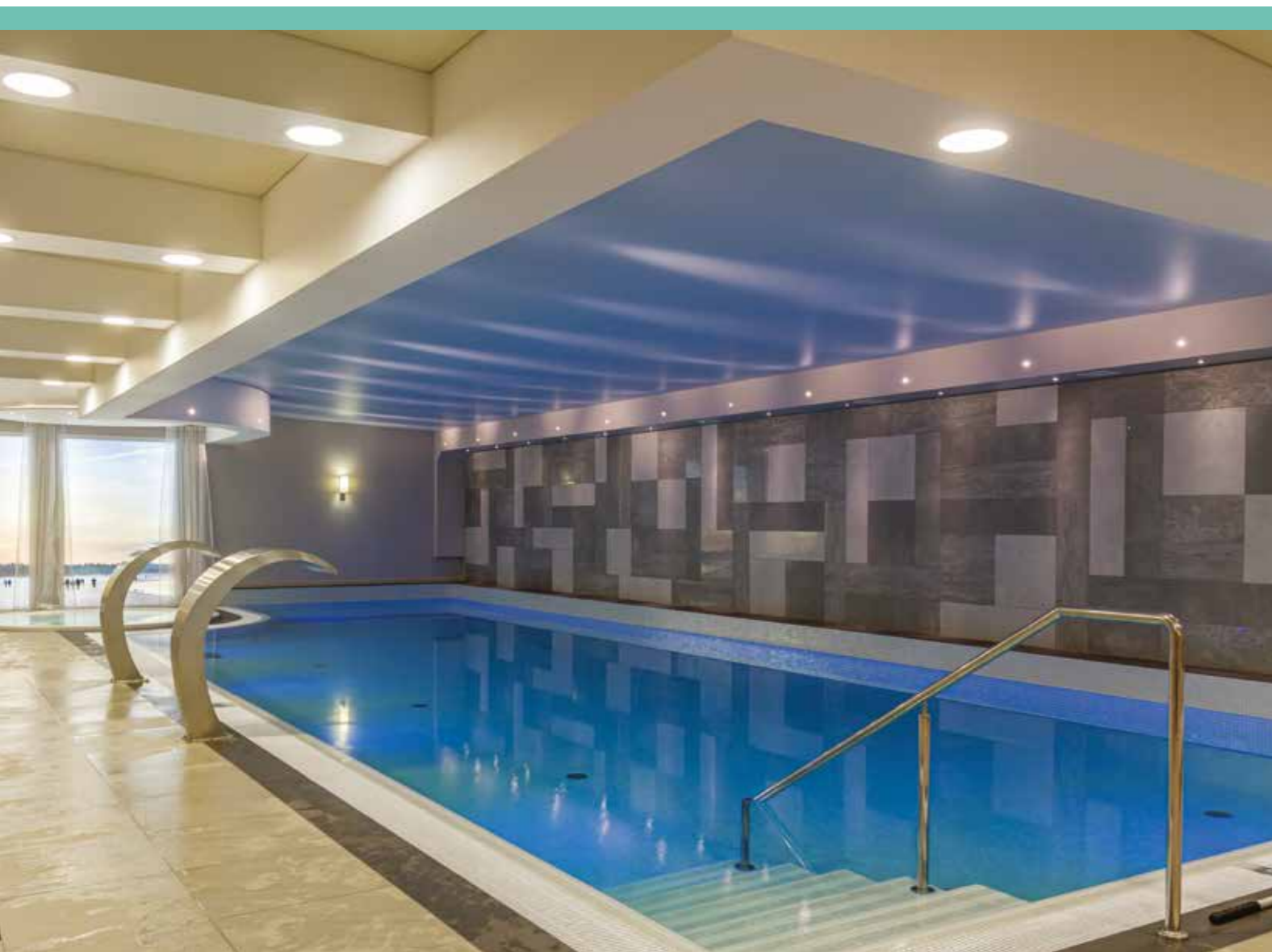

### ELKIM GRUND 024

Źródło światła:	Power LED
Moc:	3W
Kąt świecenia:	30°
Zasilanie:	stałoprądowe
Zasilacz:	zewnętrzny, pojedynczy (w komplecie)
Materiał wykonania:	stal nierdzewna + szkło
Kolor wykończenia:	stal polerowana
System montażu:	wpuszczany
Dodatkowe informacje:	lampa posiada dedykowaną puszkę montażową

POWER LED

0,26kg

### NUMER KATALOGOWY 802401Y06

Y	Barwa światła
1	Biała ciepła 3000K / 160 lm
2	Biała naturalna 4000K / 194 lm
3	Biała zimna 6000K / 221 lm
4	Niebieska
5	Czerwona

<b>Akcesoria:</b>
Soczewka 60° - 06160
Zasilacz zbiorczy - str. 285

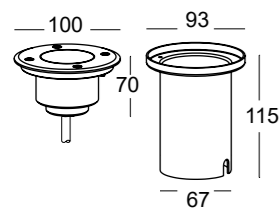

GRUND 028 L

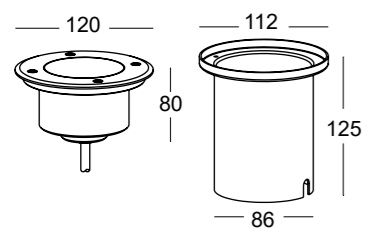

GRUND 028 XL



## ELKIM SERIA

## GRUND 028 L

## GRUND 028 XL

Źródło światła:	COB LED	
Moc:	5W	9W
Kąt świecenia:	38°	
Zasilanie:	stałoprądowe	
Zasilacz:	zewnątrzny, pojedynczy, w komplecie	
Materiał wykonania:	aluminium + stal nierdzewna	
Kolor wykończenia:	stal polerowana	
System montażu:	w otwór 98 mm z wykorzystaniem dedykowanej puszkii montażowej	w otwór 117 mm z wykorzystaniem dedykowanej puszkii montażowej
Dodatkowe informacje:	dedykowana puszkii montażowa dołączona jest do zestawu	

COB LED

0,60kg

0,78kg

## NUMER KATALOGOWY

80280XY01

X	Model
1	L
2	XL

Y	Barwa światła
1	Biała ciepła 3000K / 460 lm / 800 lm
2	Biała naturalna 4000K / 500 lm / 840 lm

Akcesoria:
Odbłyśnik do wersji L 15° - 02815
Odbłyśnik do wersji XL 15° - 02915
Odbłyśnik do wersji L 60° - 02860
Odbłyśnik do wersji XL 60° - 02960

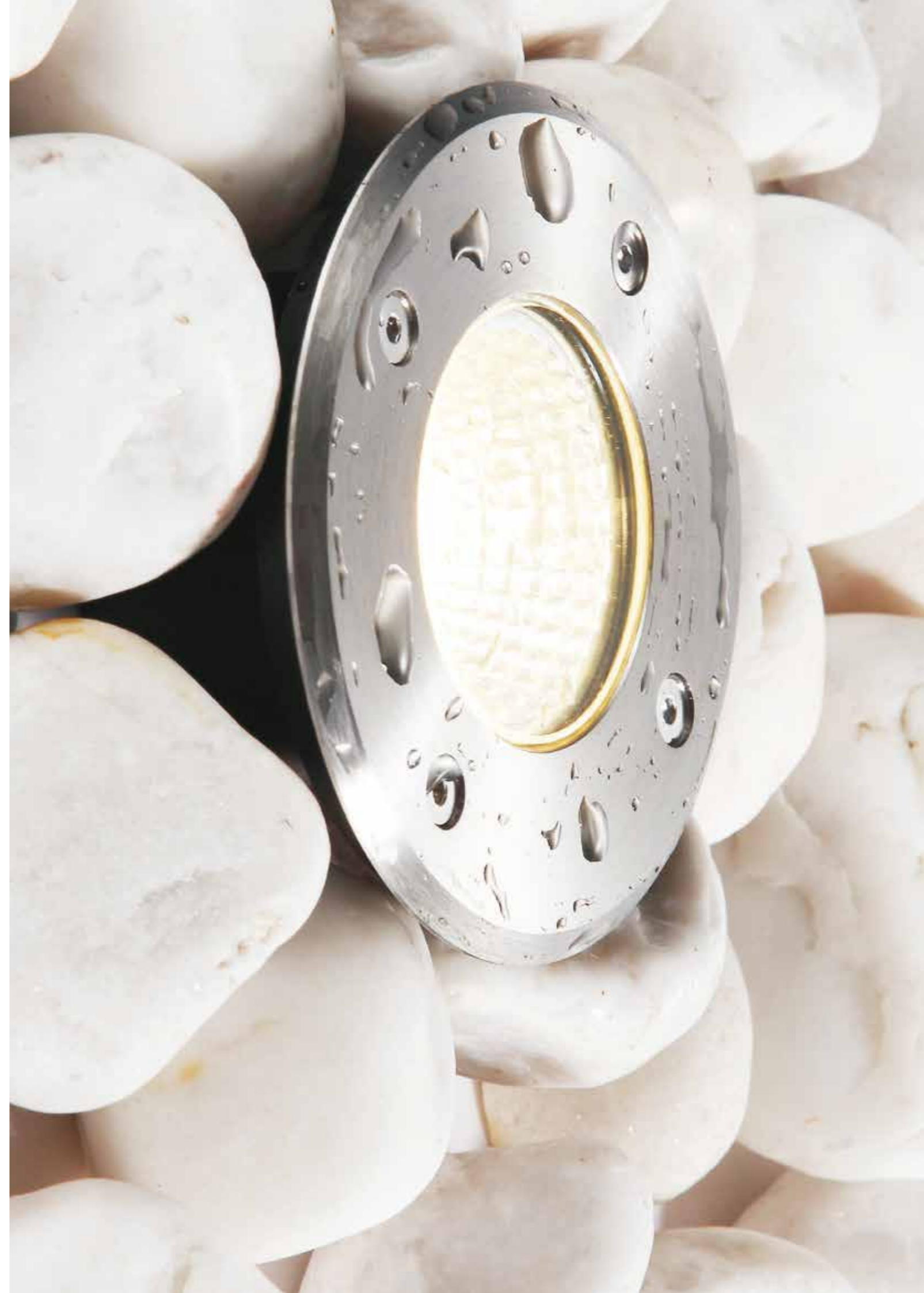



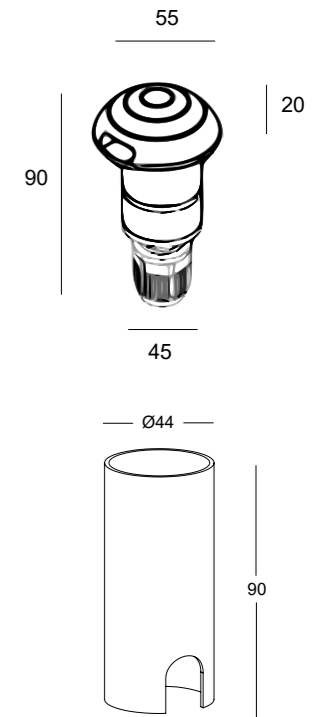
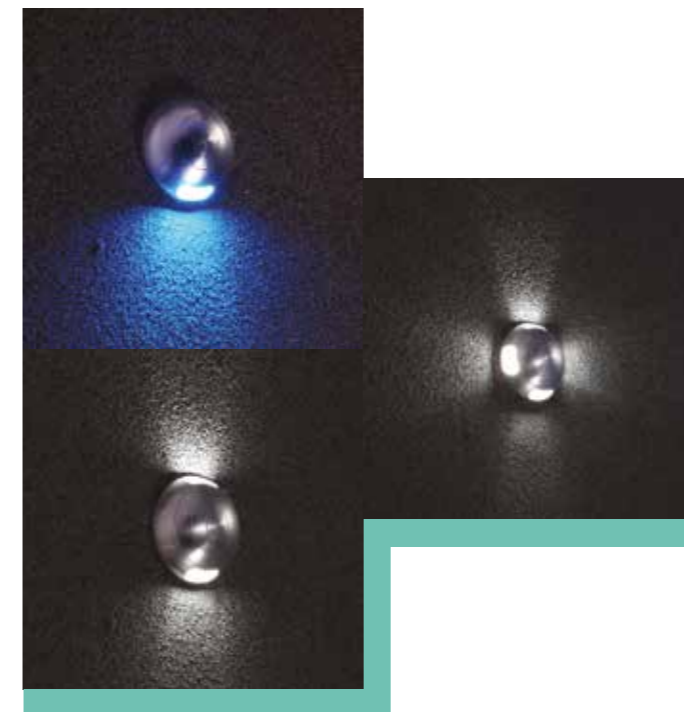
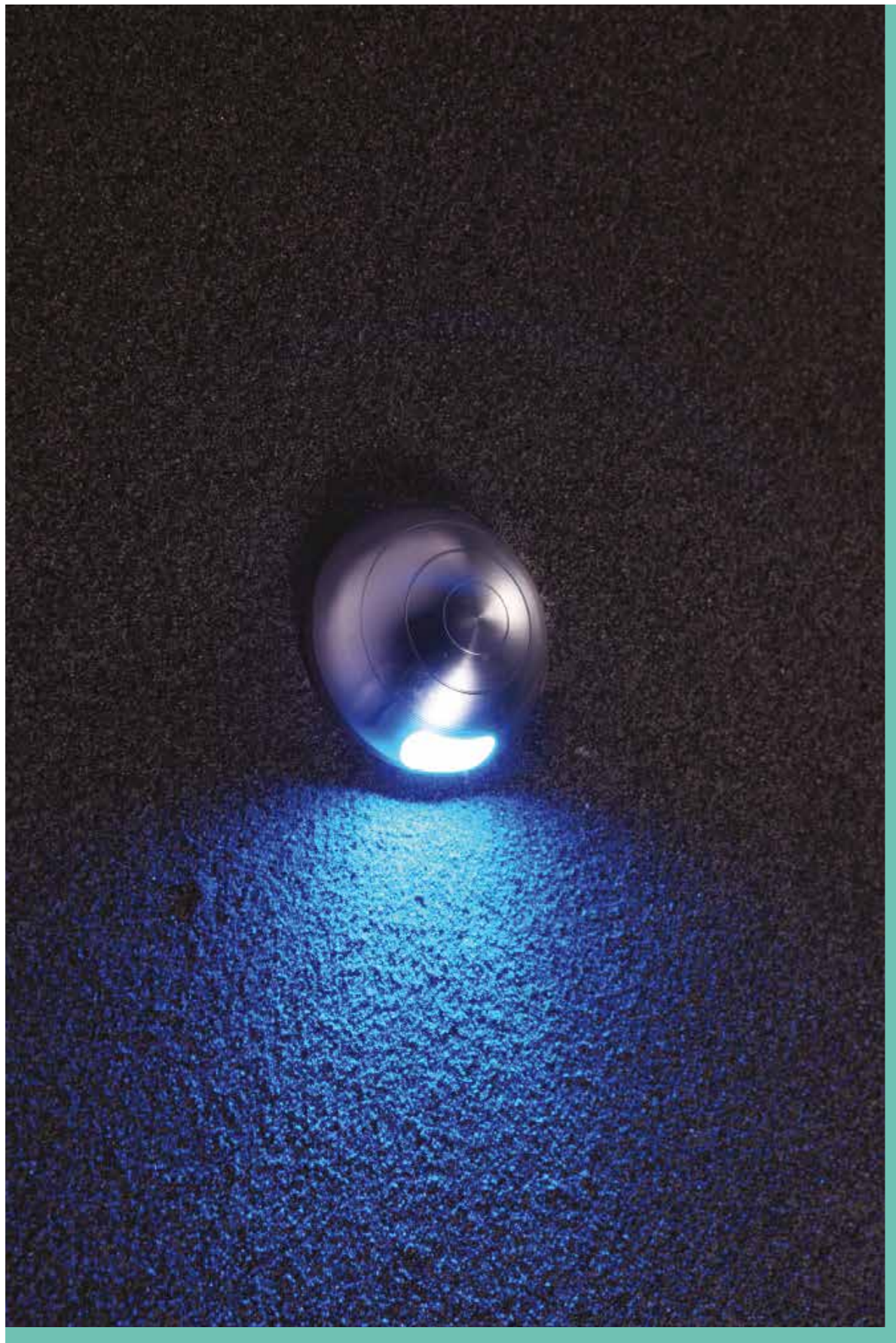

**ELKIM SERIA LIVIA 007**

<b>Źródło światła:</b>	Power LED
<b>Moc:</b>	3W
<b>Zasilanie:</b>	stałoprądowe
<b>Zasilacz:</b>	zewnątrzny, pojedynczy, w komplecie
<b>Materiał wykonania:</b>	aluminium
<b>Kolor wykończenia:</b>	aluminium
<b>System montażu:</b>	w płytę G/K lub drewno (otwór 42 mm) w mur lub w posadzkę z wykorzystaniem dedykowanej puszki montażowej (otwór 45 mm)
<b>Dodatkowe informacje:</b>	puszka montażowa oraz zaciski do G/K dostarczane są w komplecie w zestawie dostarczany jest zasilacz pojedynczy należy przewidzieć przestrzeń na umieszczenie zasilacza

POWER LED     IP65  

 0,07kg

**NUMER KATALOGOWY**
**80070XY01**

X	Model
1	007/1
2	007/2
4	007/4

Y	Barwa światła
1	Biała ciepła 3000K / 160lm
2	Biała naturalna 4000K / 194 lm
3	Biała zimna 6000K / 221 lm
4	Niebieska
5	Czerwona

**Aksesoria:**  
Zasilacz zbiorczy - str. 285

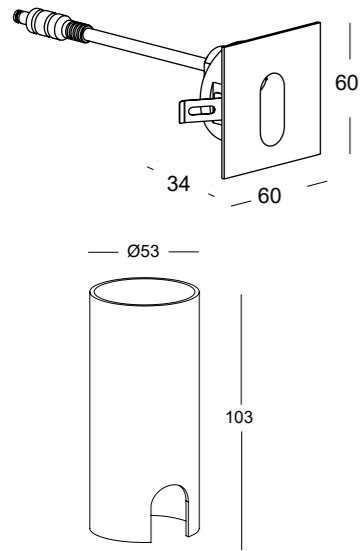
**ELKIM LESEL 041**

<b>Źródło światła:</b>	Power LED
<b>Moc:</b>	1W
<b>Zasilanie:</b>	stałoprądowe
<b>Zasilacz:</b>	zewnątrzny, pojedynczy (w komplecie)
<b>Materiał wykonania:</b>	aluminium
<b>System montażu:</b>	w płytę G/K lub drewno (otwór 50 mm) w mur z wykorzystaniem dedykowanej puszkii montażowej (otwór 55 mm)
<b>Dodatkowe informacje:</b>	puszka montażowa oraz zaciski dostarczane są w komplecie

POWER LED IP65

0,14kg

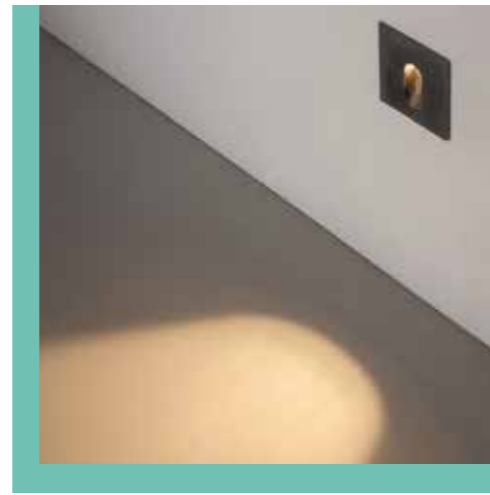
**NUMER KATALOGOWY****804101YZ****ELKIM LESEL 043**

<b>Źródło światła:</b>	Power LED
<b>Moc:</b>	1W
<b>Zasilanie:</b>	stałoprądowe
<b>Zasilacz:</b>	zewnątrzny, pojedynczy (w komplecie)
<b>Materiał wykonania:</b>	aluminium
<b>System montażu:</b>	w płytę G/K lub drewno (otwór 50 mm) w mur z wykorzystaniem dedykowanej puszkii montażowej (otwór 55 mm)
<b>Dodatkowe informacje:</b>	puszka montażowa oraz zaciski dostarczane są w komplecie

POWER LED IP65

0,14kg

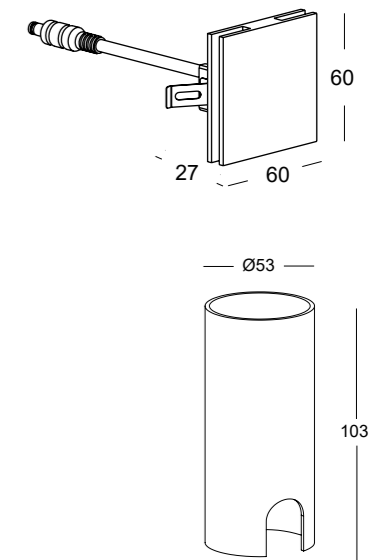
**NUMER KATALOGOWY****804301YZ**

<b>Y</b>	<b>Barwa światła</b>
1	Biała ciepła 3000K / 94 lm
2	Biała naturalna 4000K / 114 lm
4	Niebieska
5	Czerwona

<b>Z</b>	<b>Kolor</b>
02	Biały
03	Czarny

<b>Akcesoria:</b>
Zasilacz zbiorczy - str. 284





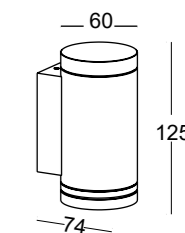

WALLY 215/1

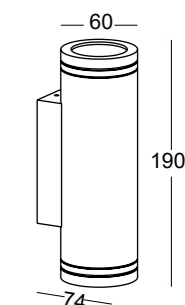

WALLY 215/2



ELKIM **SERIA** **WALLY 215/1** **WALLY 215/2**

Źródło światła:	QPAR16 230V GU10 (brak w komplecie)	
Moc:	max 50W	max 2x50W
Barwa światła:	zależna od źródła światła	
Kąt świecenia:	zależny od źródła światła	
Kolor:	czarny z czerwoną uszczelką	
Zasilanie:	230V	
Zasilacz/transfornator:	nie wymagany (źródło zasilane 230V)	
Ściemnianie:	zależne od źródła światła	
Materiał wykonania:	aluminium + szkło	
System montażu:	ścienny, natynkowy	
Dodatkowe informacje:	możliwość zastosowania źródeł światła LED	

LED READY   IP65

 0,46kg

 0,68kg

NUMER KATALOGOWY  
**82150X003**

X	Model
1	215/1
2	215/2



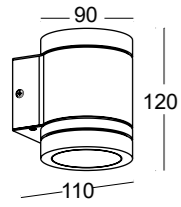

WALLY 173/1

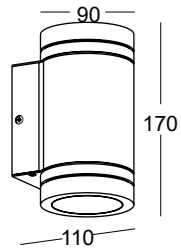

WALLY 173/2

**ELKIM SERIA**
**WALLY 173/1**
**WALLY 173/2**

Źródło światła:	COB LED	
Moc:	5W	2x5W
Kolor:	czarny	
Zasilanie:	230V	
Kąt świecenia:	38°	
Zasilacz:	wbudowany	
Materiał wykonania:	aluminium + szkło	
System montażu:	ścienny, natynkowy	

COB LED IP65 15° 38° 60° 0,90kg

1,30kg

**NUMER KATALOGOWY**
**81730XY03**

X	Model
1	173/1
2	173/2

Y	Barwa światła
1	Biała ciepła 3000K / 460 lm / strona
2	Biała naturalna 4000K / 500 lm / strona

Akcesoria
Odbłyśnik 15° - 92715
Odbłyśnik 60° - 92760

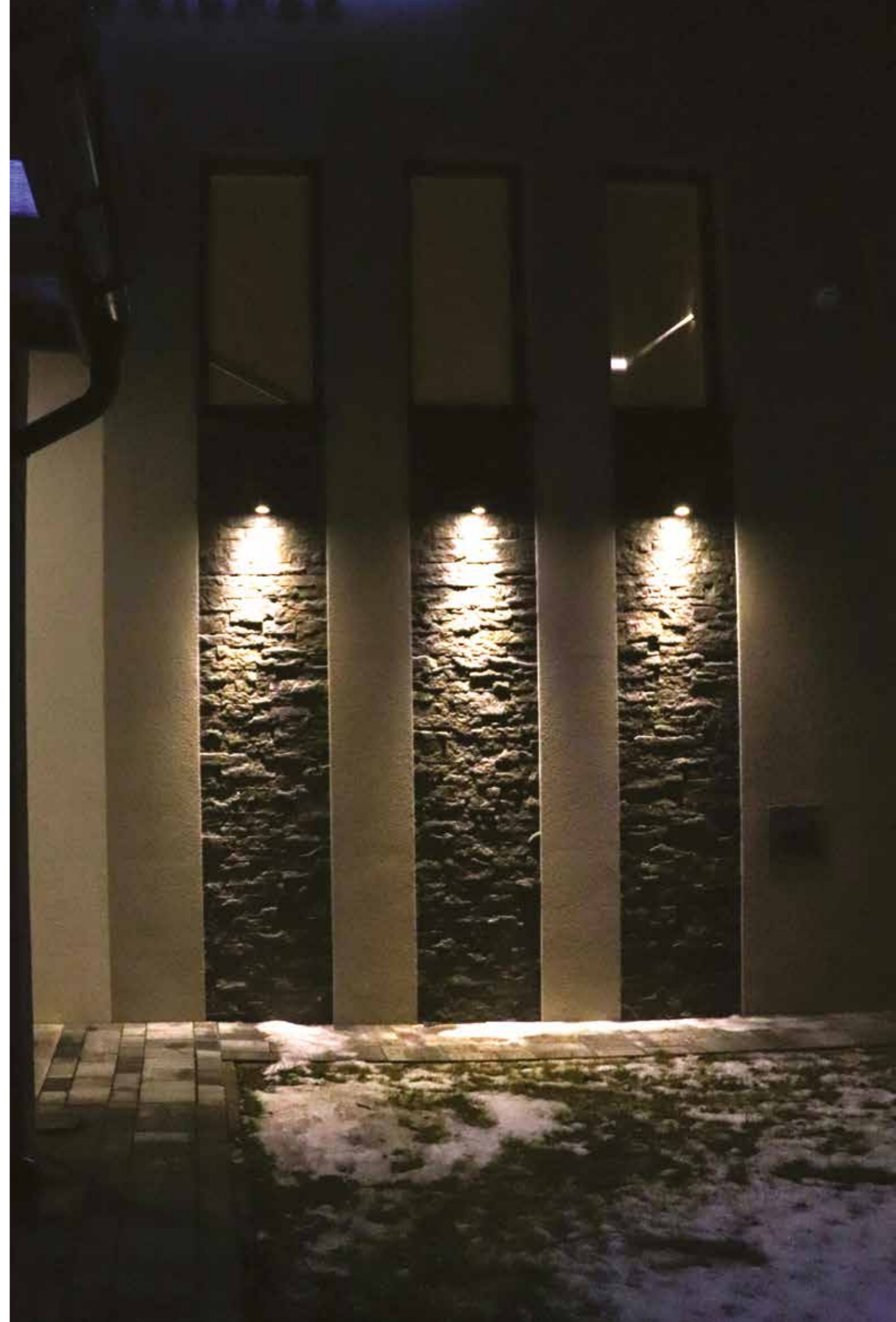

produkt  
INWESTYCYJNY

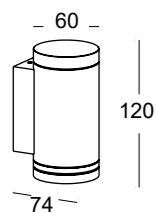

WALLY 225/1

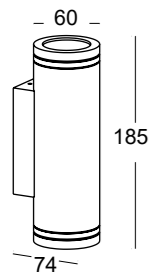

WALLY 225/2



produkt  
INWESTYCYJNY

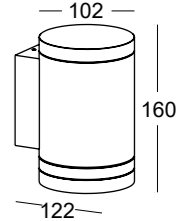

WALLY 217/1

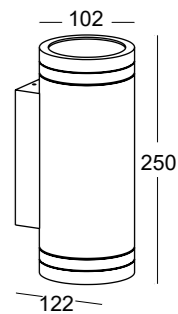

WALLY 217/2



ELKIM **SERIA** WALLY 225/1 WALLY 225/2

Źródło światła:	COB LED	
Moc:	5W	2x5W
Kolor:	czarny z czerwoną uszczelką	
Zasilanie:	230V	
Zasilacz:	wbudowany	
Materiał wykonania:	aluminium + szkło	
System montażu:	ścienny, natynkowy	

COB LED IP65 0,46kg

0,68kg

NUMER KATALOGOWY  
82250XYZ-Q

X	Model
1	225/1
2	225/2

Y	Barwa światła
1	Biała ciepła 3000K / 460 lm / strona
2	Biała naturalna 4000K / 500 lm / strona

Q	Kąt świecenia
2	15°
4	38°
5	60°

ELKIM **SERIA** WALLY 217/1 WALLY 217/2

Źródło światła:	COB LED	
Moc:	12W	2x12W
Zasilanie:	230V	
Zasilacz:	wbudowany	
Materiał wykonania:	aluminium + szkło	
System montażu:	ścienny, natynkowy	

COB LED IP65 1,26kg

1,62kg

NUMER KATALOGOWY  
82170XYZ-Q

X	Model
1	217/1
2	217/2

Q	Kąt świecenia
2	15°
4	38°
5	60°

Y	Barwa światła
1	Biała ciepła 3000K / 900 lm / strona
2	Biała naturalna 4000K / 960 lm / strona

  

Z	Kolor
02	Biały z czerwoną uszczelką
03	Czarny z czerwoną uszczelką
10	Szary - RAL 7037 z czerwoną uszczelką

RODZAJE PRZESŁON

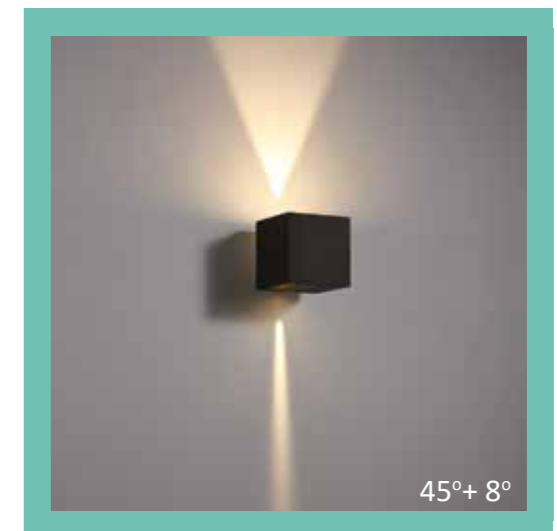
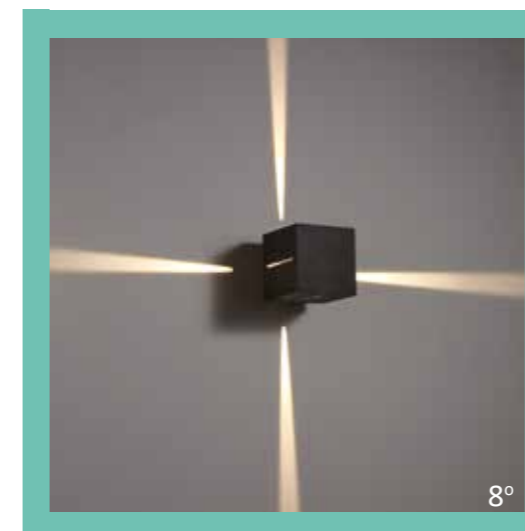
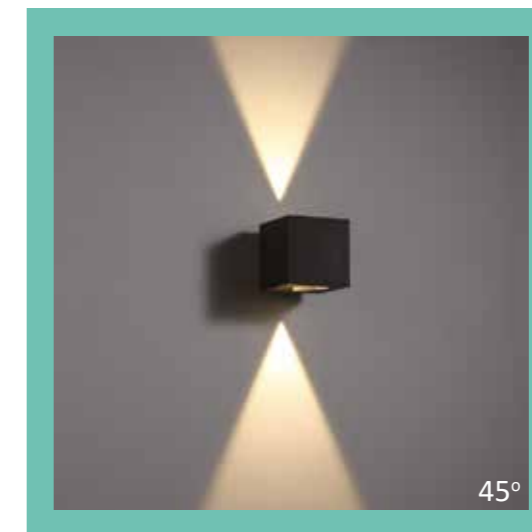
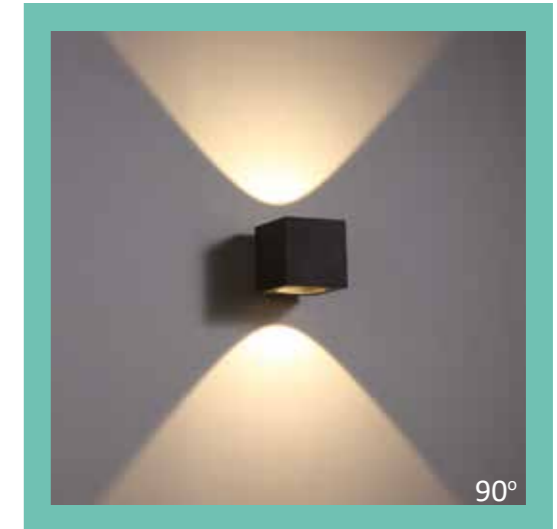
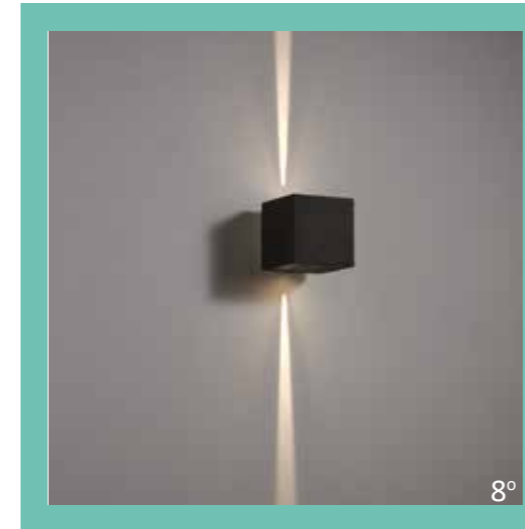
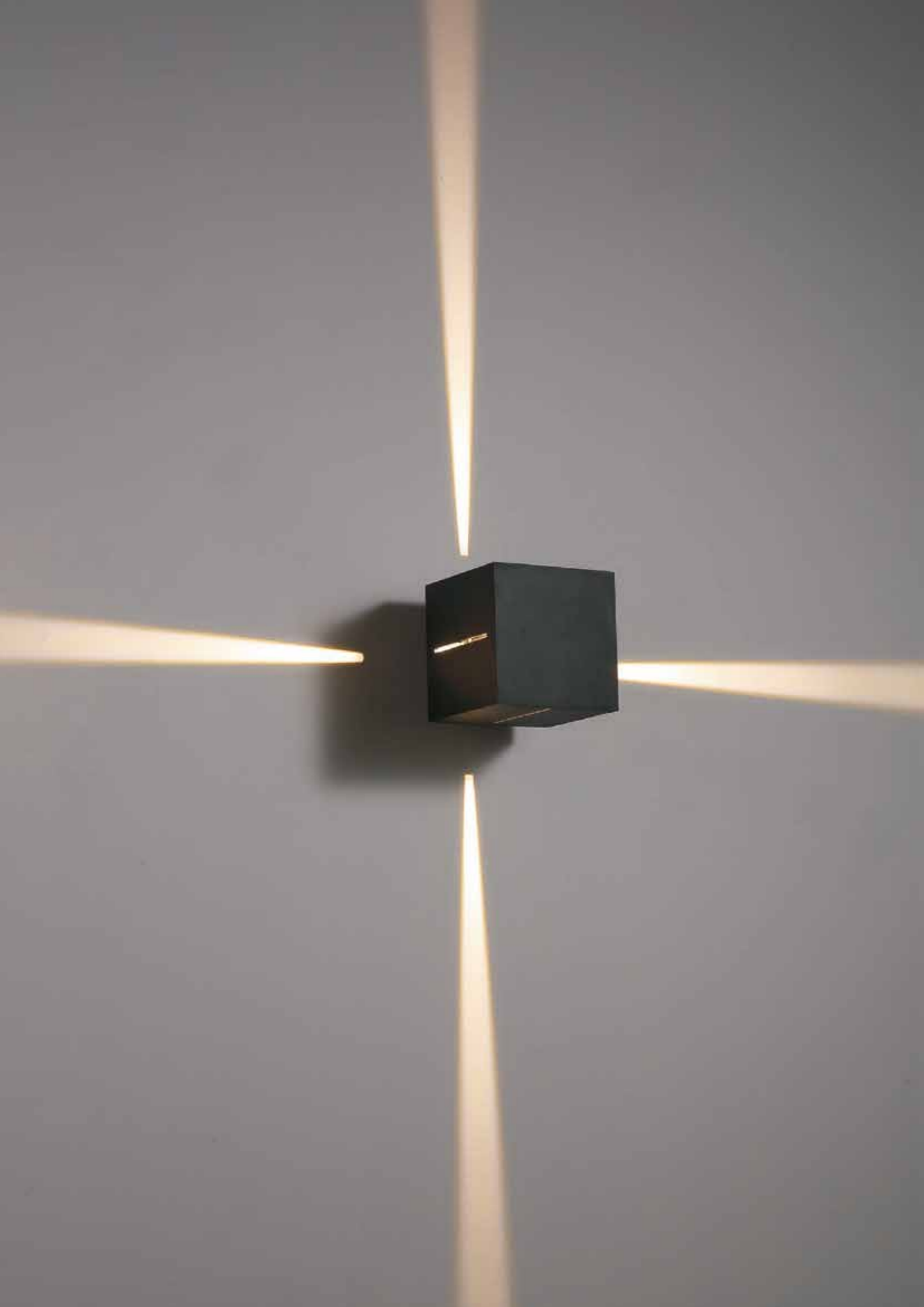



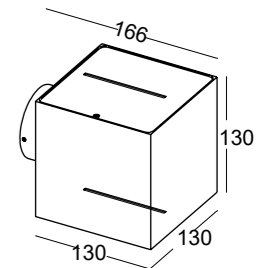
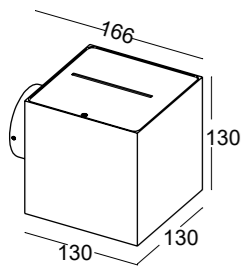

### ELKIM QUATRO 300/1

Źródło światła:	SMD LED
Moc:	3W / 300 lm
Barwa światła:	biała ciepła 3000K
Zasilanie:	230V
Kąt świecenia:	8°
Zasilacz:	wbudowany
Materiał wykonania:	aluminium
System montażu:	ścienny, natynkowy

SMD LED IP65

1,25kg

### NUMER KATALOGOWY

**8300011Z**

Z	Kolor
02	Biały
03	Czarny

Akcesoria
Przesłona biała 45° - 30245
Przesłona biała 90° - 30290
Przesłona czarna 45° - 30345
Przesłona czarna 90° - 30390

### ELKIM QUARTO 300/2

Źródło światła:	SMD LED
Moc:	2x3W / 2x300 lm
Barwa światła:	biała ciepła 3000K
Zasilanie:	230V
Kąt świecenia:	2x8°
Zasilacz:	wbudowany
Materiał wykonania:	aluminium
System montażu:	ścienny, natynkowy

SMD LED IP65

1,25kg

### NUMER KATALOGOWY

**8300021Z**

Z	Kolor
02	Biały
03	Czarny

Akcesoria
Przesłona biała 45° - 30245
Przesłona biała 90° - 30290
Przesłona czarna 45° - 30345
Przesłona czarna 90° - 30390

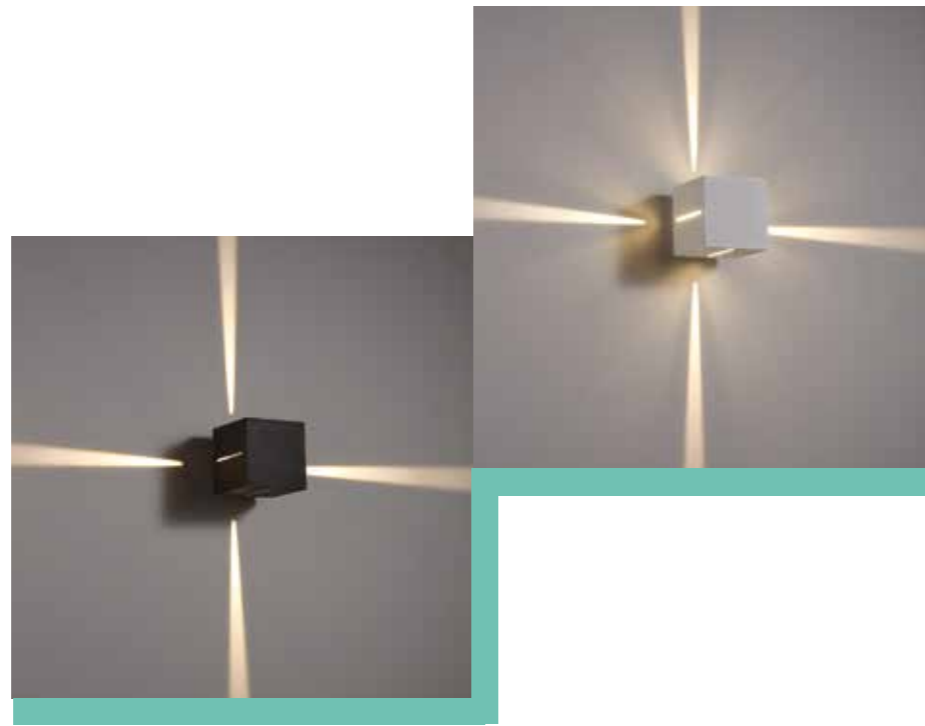
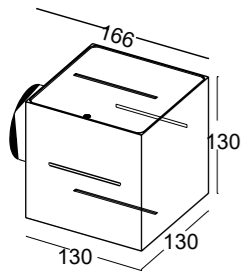

**ELKIM QUARTO 300/4**

Źródło światła:	SMD LED
Moc:	4x3W / 4x300 lm
Barwa światła:	biała ciepła 3000K
Zasilanie:	230V
Zasilacz:	wbudowany
Kąt świecenia:	4x8°
Materiał wykonania:	aluminium
System montażu:	ścienny, natynkowy
Dodatkowe informacje:	możliwość wybrania przesłon (dwóch przeciwstawnych) dwie z czterech przesłon występują zawsze w 8°

SMD LED

1,25kg

**NUMER KATALOGOWY**

**8300041Z**

Z	Kolor
02	Biały
03	Czarny

Aksesoria
Przesłona biała 45° - 30245
Przesłona biała 90° - 30290
Przesłona czarna 45° - 30345
Przesłona czarna 90° - 30390

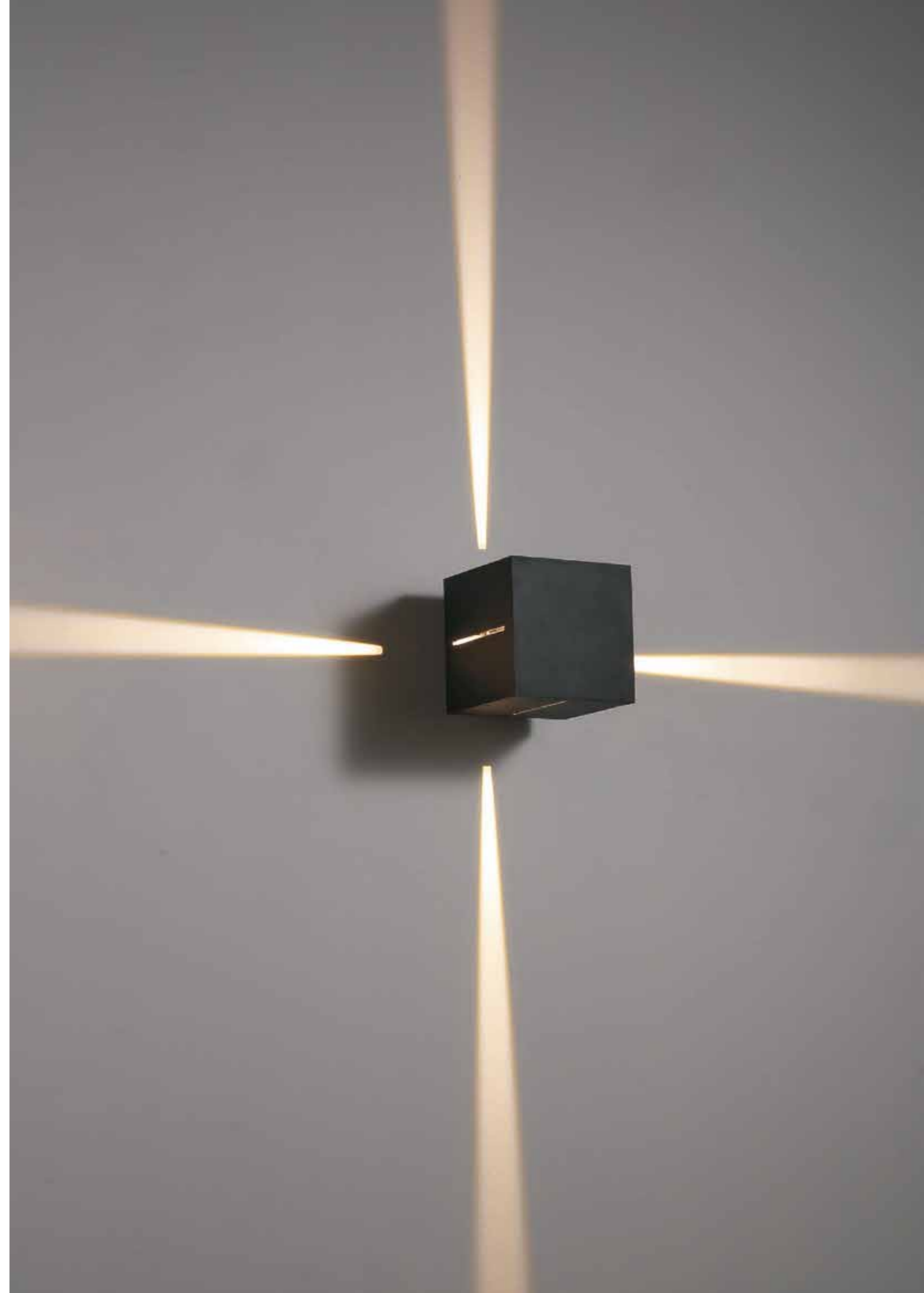

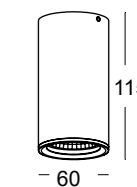

LEJA 183 L

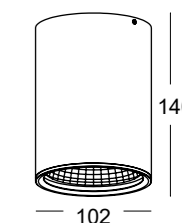

LEJA 183 XL

ELKIM SERIA	LEJA 183 L	LEJA 183 XL
Źródło światła:	COB LED	
Moc:	5W	12W
Kąt świecenia:	38°	
Zasilanie:	230V	
Zasilacz:	wbudowany	
Materiał wykonania:	aluminium + szkło	
System montażu:	natynkowy	

COB LED   IP65 

 0,35kg

 0,80kg

NUMER KATALOGOWY  
81830XYZ

X	Model
1	L
2	XL

Y	Barwa światła
1	Biała ciepła 3000K / 460 lm / 900 lm
2	Biała naturalna 4000K / 500 lm / 960 lm

Z	Kolor
02	Biały
03	Czarny

Bulwary Hotel&Biznes - Mielec  
projekt: Magia wewnątrz





ELKIM  
*lighting*

# LAMPY PODŁOGOWE

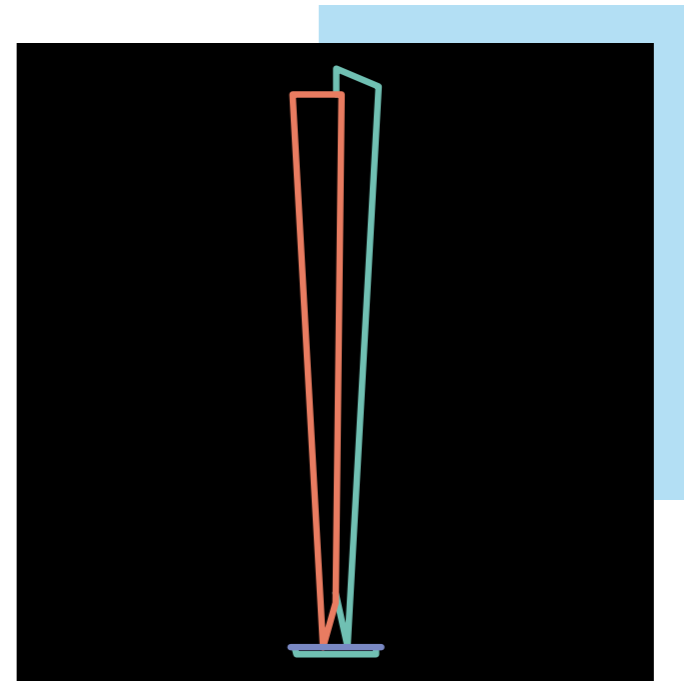

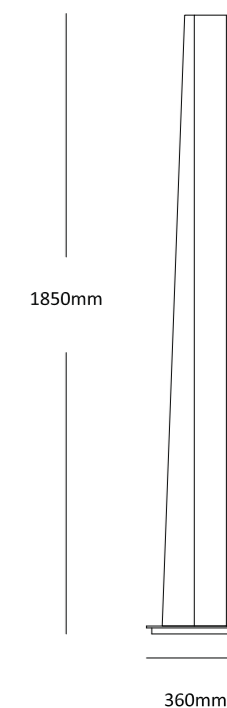

ARTPLEX  
VETRO ACRILICO

	SMD LED
	39W / 990 lm - 1060 lm
Barwa światła:	biała 2700K - 6500K
Kąt świecenia:	360°
Zasilanie:	230V
Zasilacz:	wbudowany
Materiał wykonania:	metakryl
Kolor wykończenia:	klosz - biały matowy, podstawa - biały połysk
Regulacja barwy:	poprzez włącznik nożny
Dodatkowe informacje:	transparentny przewód zasilający z włącznikiem nożnym

SMD LED IP20

**NUMER KATALOGOWY**  
**92011**

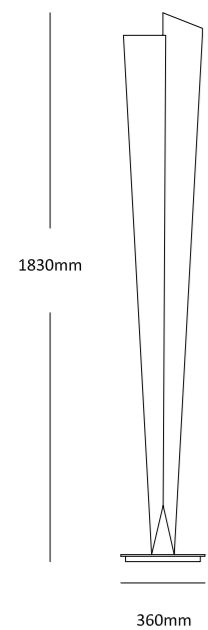

ARTPLEX  
VETRO ACRILICO

ARTPLEX FLOW

Źródło światła:	SMD LED
Moc:	41,2W / 2800 lm
Barwa światła:	biała ciepła 3000K
Kąt świecenia:	360°
Zasilanie:	230V
Zasilacz:	wbudowany
Materiał wykonania:	metakryl
Kolor wykończenia:	klosz - biały matowy, podstawa - biały połysk
Ściemnianie:	poprzez włącznik nożny
Dodatkowe informacje:	transparentny przewód zasilający z włącznikiem nożnym

SMD LED IP20

NUMER KATALOGOWY  
**93011**

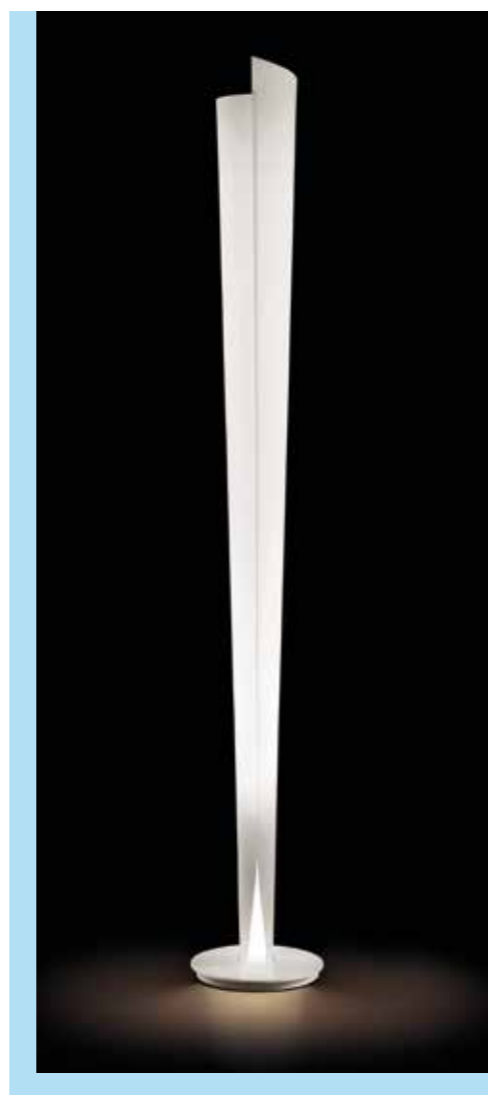



150mm

1865mm

360mm



SMD LED
49,5W / 3360 lm
biała ciepła 3000K
120°
230V
wbudowany
metakryl, szkło
obudowa - biała, podstawa - biały połysk, lustro - srebrzone
poprzez włącznik nożny
transparentny przewód zasilający z włącznikiem nożnym

LED IP20 120°

**NUMER KATALOGOWY**  
**94011**

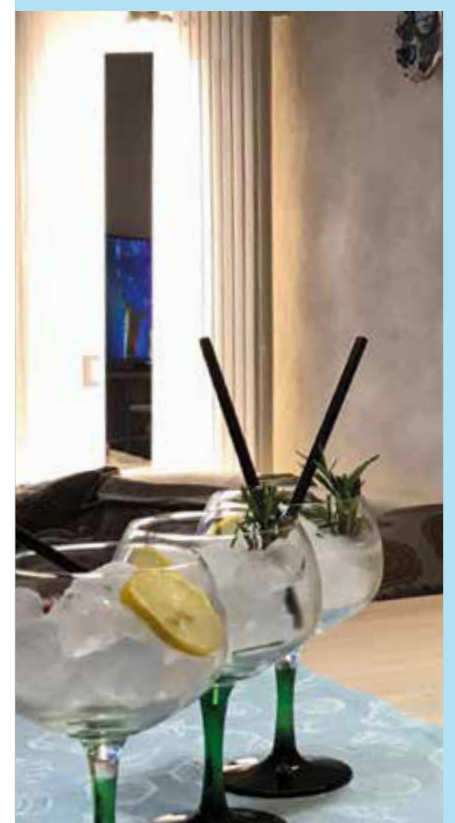

# ZASILACZE

ELKIM  
*lighting*

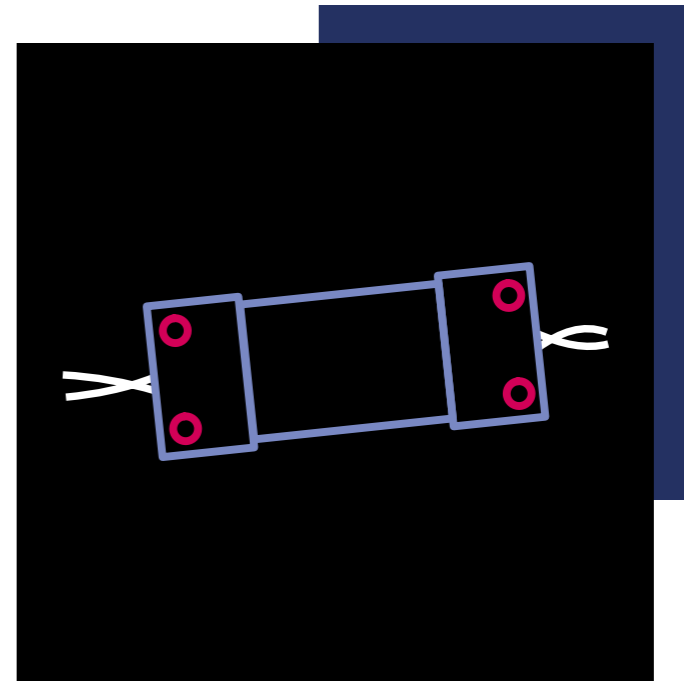



<b>Moc:</b>	1-3x1W
<b>Napięcie wyjściowe:</b>	300 mA
<b>Wydajność:</b>	2,0V - 11V
<b>Zasilanie:</b>	230V
<b>Stopień szczelności:</b>	IP20
<b>Materiał wykonania:</b>	tworzywo
<b>Wymiary (mm):</b>	40x22x19

**NUMER KATALOGOWY**  
**003300**



<b>Moc:</b>	1x3W
<b>Napięcie wyjściowe:</b>	600 mA
<b>Wydajność:</b>	2V - 4V
<b>Zasilanie:</b>	230V
<b>Stopień szczelności:</b>	IP20
<b>Materiał wykonania:</b>	tworzywo
<b>Wymiary (mm):</b>	40x22x19

**NUMER KATALOGOWY**  
**001600**



<b>Moc:</b>	1-4x1W
<b>Napięcie wyjściowe:</b>	350 mA
<b>Wydajność:</b>	2,8V - 12V
<b>Zasilanie:</b>	230V
<b>Stopień szczelności:</b>	IP20
<b>Materiał wykonania:</b>	tworzywo
<b>Wymiary (mm):</b>	43,4x28,5x21

**NUMER KATALOGOWY**  
**004350**



<b>Moc:</b>	1x3W
<b>Napięcie wyjściowe:</b>	700 mA
<b>Wydajność:</b>	2,5V - 4V
<b>Zasilanie:</b>	230V
<b>Stopień szczelności:</b>	IP20
<b>Materiał wykonania:</b>	tworzywo
<b>Wymiary (mm):</b>	43,4x28,5x21

**NUMER KATALOGOWY**  
**001700**



<b>Moc:</b>	4-6x1W
<b>Napięcie wyjściowe:</b>	300 mA
<b>Wydajność:</b>	12V - 20V
<b>Zasilanie:</b>	230V
<b>Stopień szczelności:</b>	IP20
<b>Materiał wykonania:</b>	tworzywo
<b>Wymiary (mm):</b>	43,4x28,5x21

**NUMER KATALOGOWY**  
**006300**



<b>Moc:</b>	1-2x3W
<b>Napięcie wyjściowe:</b>	700 mA
<b>Wydajność:</b>	2,8V - 9V
<b>Zasilanie:</b>	230V
<b>Stopień szczelności:</b>	IP20
<b>Materiał wykonania:</b>	tworzywo
<b>Wymiary (mm):</b>	43,4x28,5x21

**NUMER KATALOGOWY**  
**002700**



<b>Moc:</b>	7-12x1W
<b>Napięcie wyjściowe:</b>	300 mA
<b>Wydajność:</b>	25V - 42V
<b>Zasilanie:</b>	230V
<b>Stopień szczelności:</b>	IP20
<b>Materiał wykonania:</b>	tworzywo
<b>Wymiary (mm):</b>	105x42x24

**NUMER KATALOGOWY**  
**012300**



<b>Moc:</b>	4-6x3W
<b>Napięcie wyjściowe:</b>	600 mA
<b>Wydajność:</b>	10V - 20V
<b>Zasilanie:</b>	230V
<b>Stopień szczelności:</b>	IP20
<b>Materiał wykonania:</b>	tworzywo
<b>Wymiary (mm):</b>	105x42x24

**NUMER KATALOGOWY**  
**006600**



<b>Moc:</b>	13-18x1W
<b>Napięcie wyjściowe:</b>	300 mA
<b>Wydajność:</b>	42V - 70V
<b>Zasilanie:</b>	230V
<b>Stopień szczelności:</b>	IP20
<b>Materiał wykonania:</b>	tworzywo
<b>Wymiary (mm):</b>	115x45x27,5

**NUMER KATALOGOWY**  
**018300**



<b>Moc:</b>	7-10x3W
<b>Napięcie wyjściowe:</b>	600 mA
<b>Wydajność:</b>	21V - 35V
<b>Zasilanie:</b>	230V
<b>Stopień szczelności:</b>	IP20
<b>Materiał wykonania:</b>	tworzywo
<b>Wymiary (mm):</b>	115x45x27,5

**NUMER KATALOGOWY**  
**010600**

<b>Dostępne na zapytanie:</b>	Zasilacze o większej mocy
	Zasilacze z możliwością ściemniania
	Zasilacze z podwyższonym IP

<b>Dostępne na zapytanie:</b>	Zasilacze o większej mocy
	Zasilacze z możliwością ściemniania
	Zasilacze z podwyższonym IP



# INDEKS - NR KATALOGOWY

NUMER KATALOGOWY	STRONA	NUMER KATALOGOWY	STRONA	NUMER KATALOGOWY	STRONA	NUMER KATALOGOWY	STRONA
001600	285	23590XYZ-Q	71	517101YZ	139	62820XYZ	192
001700	285	23900XYZ-W	74	5173010Z	136	6295011Z	191
002700	285	288001YZ	42	517401Y09	128	63210XYZ-Q	210
003300	284	2880A1YZ	43	52100XYZ	130	633001YZ	201
00412	180	2880B1YZ	45	52270X0Z	142	67011X	231
004350	284	29260XYZ	51	5229011Z	132	670211	233
006300	284	29310X1Z	58	5299011Z	143	670311	235
006600	285	29570XYZ	61	550111	158	670411	235
010600	285	29580XYZ	62	550211	161	6813LX003	184
012300	284	29750X0Z	65	550301	166	6813SX0Z	182
018300	284	297801YZ	57	550411	162	7010010Z	238
02815	254	2978G1Y09	52	550511	165	710XZ	244
02860	254	297901YZ	56	550611	167	71110XY02	243
02915	254	2979G1Y09	55	550711	169	7200Z	244
02960	254	3003010Z	85	550801Z	171	72190XYZ	241
06160	120, 203	3007010Z	83	550802ZZ	171	7300Z	244
10010XYZ	13	30100X0Z	82	550803ZZZ	171	7400Z	245
100102YZCR	14	30245	268, 270	550804ZZZ	173	7500Z	245
100201YZ	16	30290	268, 270	581302031	137	7600Z	245
100301YZ	19	30310X0Z	97	60040XYZ	180	7700Z	245
100401YZ	20	30345	268, 270	606101Y08	203	800101Y01	248
10080XY09	23	30390	268, 270	60710XYZ	185	80070XY01	257
1008AXYZ	27	31040X1Z	94	6104011Z	183	802001Y06	250
1008B2YZ	30	31150XYZ-W	102	61150XYZ-W	216	802401Y06	253
10090XY09	24	31160XYZ-W	104	6115CXYZ-W	228	80280XY01	254
1009AXYZ	28	31490X1Z	99	6115DXYZ-W	224	804101YZ	258
1009B2YZ	33	32190XYZ	88	6115UXYZ-W	220	804301YZ	259
101401YZ	35	3229011Z	92	61160XYZ-W	218	81730XY03	262
16080	176	33010X	107	6116CXYZ-W	229	81830XYZ	273
200101YZ-Q	49	33020X	109	6116DXYZ-W	226	82150X003	261
200501YZ	47	381302031	84	6116UXYZ-W	222	82170XYZ-Q	265
21000	42, 43, 45	4010010Z	114	61490X1Z	186	82250XY03-Q	264
21200XYZ-W	78	41280X0Z	112	61600XYZ	176	8300011Z	268
21902	89, 117	42100XYZ	115	62190XYZ	213	8300021Z	269
21905	89, 117	42190XYZ	117	622001YZ	206	8300041Z	270
21910	89, 117	50100X0Z	129	622101102	195	92011	277
22002	89, 117	501201YZ	120	6228011Z	188	92615	51, 56, 61
22005	89, 117	5012S1YZ	122	6229011Z	200	92660	51, 56, 61
22010	89, 117	504501YZ	124	6230A1YZ	211	92715	51, 62
22110XYZ-Q	63	51150XYZ-W	148	6232A1YZ	207	92760	51, 62
22140XYZ-Q	72	5115UXYZ-W	152	624301103	197	93011	278
2327010Z	66	51160XYZ-W	154	6243A1103	199	94011	281
23450X102	67	5116UXYZ-W	156	625901YZ-Q	209		
23560XYZ-Q	70	5142A1107	145	626001YZ-Q	208		

# INDEKS - NAZWA

NAZWA	STRONA	NAZWA	STRONA	NAZWA	STRONA	NAZWA	STRONA
ANTARES 174	128	LEJA 183 XL	273	ONDA	235	ROSA 957/2	61
BELL/S 210	115	LENTE	161	OVALE	235	ROSA 958/1	62
BELL/Z 210	130	LESEL 001	13	PLATA 295	191	ROSA 958/2	62
BELUGA SOSP	166	LESEL 001 XL z cz. ruchu	14	PLUTO 228	188	RUND 007	83
BOB	167	LESEL 002	16	POINT 001	49	SAIL	277
BONE	165	LESEL 003	19	POINT 005	47	SATURN 171	139
BRACKET/K 229	200	LESEL 004	20	POINT 880	42	SCOP 012	120
BRACKET/N 229	92	LESEL 008	23	POINT 880A	43	SCOP 012 SLIM	122
BRACKET/Z 229	132	LESEL 008A	27	POINT 880B	45	SCUBI 003	85
CONO L	231	LESEL 008B	30	QUAR L	109	STALA/N 010	82
CONO M	231	LESEL 009	24	QUAR XL	109	STALA/S 010	114
CONO XL	231	LESEL 009A	28	QUATRO 300/1	268	STALA/T 010	238
CUBI 045 MINI	124	LESEL 009B	33	QUATRO 300/2	269	STALA/Z 010	129
DIANA 978	57	LESEL 014	35	QUATRO 300/4	270	SULTA 061	203
DIANA 978 GLASS	52	LESEL 041	258	RAFI 975/1	65	SULTA 220	206
DIANA 979	56	LESEL 043	259	RAFI 975/2	65	SULTA 232A	207
DIANA 979 GLASS	55	LINE 243	197	RASTA 356/1	70	SUN 931 L	58
ECLIPSE 282 L	192	LINE 243A	199	RASTA 356/2	70	SUN 931 M	58
ECLIPSE 282 M	192	LIRIO 128/1	112	RASTA 359/1	71	SUN 931 XL	58
ECLIPSE 282 XL	192	LIRIO 128/2	112	RASTA 359/2	71	SYRIA 071/1	185
ELICA FLY	233	LIRIO 128/3	112	RENS 004/1	180	SYRIA 071/2	185
ELICA SOSP	162	LIVIA 007	257	RENS 004/2	180	SYRIA 071/3	185
FLOW	278	LUPINUS WPUST 120	78	RETI/K 104	183	TALOR 221	195
GRUND 001	248	LUPINUS/K HQ 116	218	RETI/K 8130L/1	184	TOBA 173	136
GRUND 020	250	LUPINUS/K HQ D 116	226	RETI/K 8130L/2	184	TRADA 227	142
GRUND 024	253	LUPINUS/K HQ UP 116	222	RETI/K 8130S/1	182	TRIS 1	171
GRUND 028 L	254	LUPINUS/K HQ UP D 116	229	RETI/K 8130S/2	182	TRIS 2	171
GRUND 028 XL	254	LUPINUS/K SQ 115	216	RETI/N 104 L	94	TRIS 3	171
HADAR 142A	145	LUPINUS/K SQ D 115	224	RETI/N 104 M	94	TRIS 3C	173
HAMAL 031/1	97	LUPINUS/K SQ UP 115	220	RETI/N 104 XL	94	TROMBA	158
HAMAL 031/2	97	LUPINUS/K SQ UP D 115	228	RETI/N 8130 XL	84	UFO	169
KELIS 299	143	LUPINUS/N HQ 116	104	RETI/Z 8130 XL	137	VICTORIA 926 L	51
KENT 330	201	LUPINUS/N SQ 115	102	RILA 327	66	VICTORIA 926 XL	51
KERIA 218 L	212	LUPINUS/Z HQ 116	154	RISE 211/1	63	WALLY 173/1	262
KERIA 218 XL	212	LUPINUS/Z HQ UP 116	156	RISE 211/2	63	WALLY 173/2	262
KERIA 219 L	213	LUPINUS/Z SQ 115	148	RISE 211/3	63	WALLY 215/1	261
KERIA 219 XL	213	LUPINUS/Z SQ UP 115	152	RISE 214/1	72	WALLY 215/2	261
LADIK 390 L	74	MOLLIS 160/1	176	RISE 214/2	72	WALLY 217/1	265
LADIK 390 XL	74	MOLLIS 160/2	176	RISE 214/3	72	WALLY 217/2	265
LAZER/N 219 L	88	MOLLIS 160/4	176	ROBO 111 L	243	WALLY 225/1	264
LAZER/N 219 XL	88	NARCISO	281	ROBO 111 XL	243	WALLY 225/2	264
LAZER/S 219 L	117	NORIP/K 149 L	186	ROLL L	107	WILA 230A	211
LAZER/S 219 XL	117	NORIP/K 149 M	186	ROLL XL	107	WILA 259	209
LAZER/T 219 L	241	NORIP/K 149 XL	186	RONDO 345 L	67	WILA 260	208
LAZER/T 219 XL	241	NORIP/N 149 L	99	RONDO 345 XL	67	WILA 321	210
LEJA 183 L	273	NORIP/N 149 XL	99	ROSA 957/1	61		

NOTATKI



ELKIM  
*lighting*

ul. Albańska 17, 60-123 Poznań  
email: [office@elkimlighting.pl](mailto:office@elkimlighting.pl)  
[www.elkimlighting.pl](http://www.elkimlighting.pl)  
tel. 61 840 66 47